

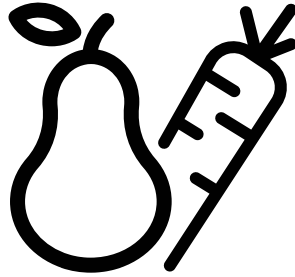

ثلاجة  
دليل المستخدم



EB-274580 EI-274580EDI-2476 274580  
CEI  
274581EB-274581EI-274532EI



يرجى قراءة دليل المستخدم هذا أولاً.

عميلنا العزيز،

نأمل أن تحصل على خدمة فعالة من هذا المنتج الذي تم إنتاجه في المصانع الحديثة وفحصه وفقاً لإجراءات مراقبة الجودة الأكثر دقة.

لذلك، اقرأ دليل المستخدم بالكامل بعناية قبل استخدام المنتج واحتفظ به كمرجع. وإذا قمت بتسليم المنتج إلى شخص آخر، فقم بإعطاء دليل المستخدم أيضاً.

سيساعدك دليل المستخدم على استخدام المنتج بطريقة سريعة وآمنة.

- اقرأ الدليل قبل تثبيت المنتج وتشغيله.
  - تأكد من قراءة تعليمات السلامة.
  - احتفظ بالدليل في مكان يسهل الوصول إليه نظراً لأنك قد تحتاج إليه لاحقاً.
  - اقرأ المستندات الأخرى الواردة مع المنتج.
- تذكر أن دليل المستخدم هذا ينطبق أيضاً على العديد من الطرز الأخرى. وسيتم تحديد الاختلافات بين النماذج في الدليل.

شرح الرموز

يتم استخدام الرموز التالية في دليل المستخدم هذا:



معلومات مهمة أو نصائح مفيدة.



تحذير من الظروف الخطيرة على الحياة والممتلكات.



تحذير من الجهد الكهربائي.

المحتويات

	<b>INFORMATION</b>
<b>SUPPLIER'S NAME</b>	<b>MODEL IDENTIFIER</b> (*)
<p>.The model information as stored in the product data base can be reached by entering following website and searching for your model identifier (*) found on energy label.</p> <p><a href="https://eprel.ec.europa.eu/">https://eprel.ec.europa.eu/</a></p>	

## 1 ثلاثتك

4

## 2 تحذيرات السلامة المهمة

5

- 5..... الاستخدام المقصود.....
- 7 بالنسبة للمنتجات التي تحتوي على موزع مياه؛.....
- 7 سلامة الأطفال.....
- الامتثال للتوجيهات الخاصة بمخلفات المعدات
- الكهربائية والإلكترونية والتخلص منها: ..... 7
- الامتثال لتوجيهات حظر المواد الخطرة: ..... 8
- معلومات مواد التغليف..... 8
- تحذير HCA..... 8
- أشياء يجب القيام بها لتوفير الطاقة..... 8
- معلومات تقنية عن Wifi + Bluetooth ..... 9
- توصيات لمقصورة الطعام الطازج ..... 10

## 3 التركيب

11

- النقاط التي يجب الانتباه إليها عند نقل الثلاجة..... 11
- التوصيل الكهربائي ..... 11
- التخلص من مواد التغليف ..... 12
- التخلص من ثلاثتك القديمة ..... 12
- التثبيت والتركيب ..... 12
- تغيير مصباح الإضاءة ..... 13
- ضبط أقدام المنتج ..... 13

## 4 الإعداد

14

- لوحة المؤشر ..... 15

## 5 استخدام لوحة مؤشر ثلاثتك

15

- لوحة المؤشر ..... 17
- لوحة المؤشر ..... 20
- لوحة المؤشر ..... 23
- تحذير فتح الباب ..... 26
- نظام التبريد المزدوج: ..... 26
- تجميد الأطعمة الطازجة ..... 26
- توصيات لحفظ الاغذية المجمدة ..... 27
- فك التجميد ..... 27
- وضع الطعام ..... 27
- معلومات التجميد العميق ..... 28
- الضوء الأزرق/VitaminZone ..... 29
- فلتر الرائحة ..... 29
- قسم البيض ..... 29
- مبرد المياه ..... 30
- حاوية التخزين الدوارة ..... 32
- حاوية التخزين المنزلفة ..... 32
- تحضير الثلج ..... 33
- رف الهيكل المتحرك ..... 33
- HerbBox/HerbFresh ..... 34
- درج التحكم في الرطوبة ..... 34
- (FreSHelf) ..... 34

## 6 الصيانة والتنظيف

35

- حماية الأسطح البلاستيكية ..... 35

## 7 استكشاف المشاكل وإصلاحها

36

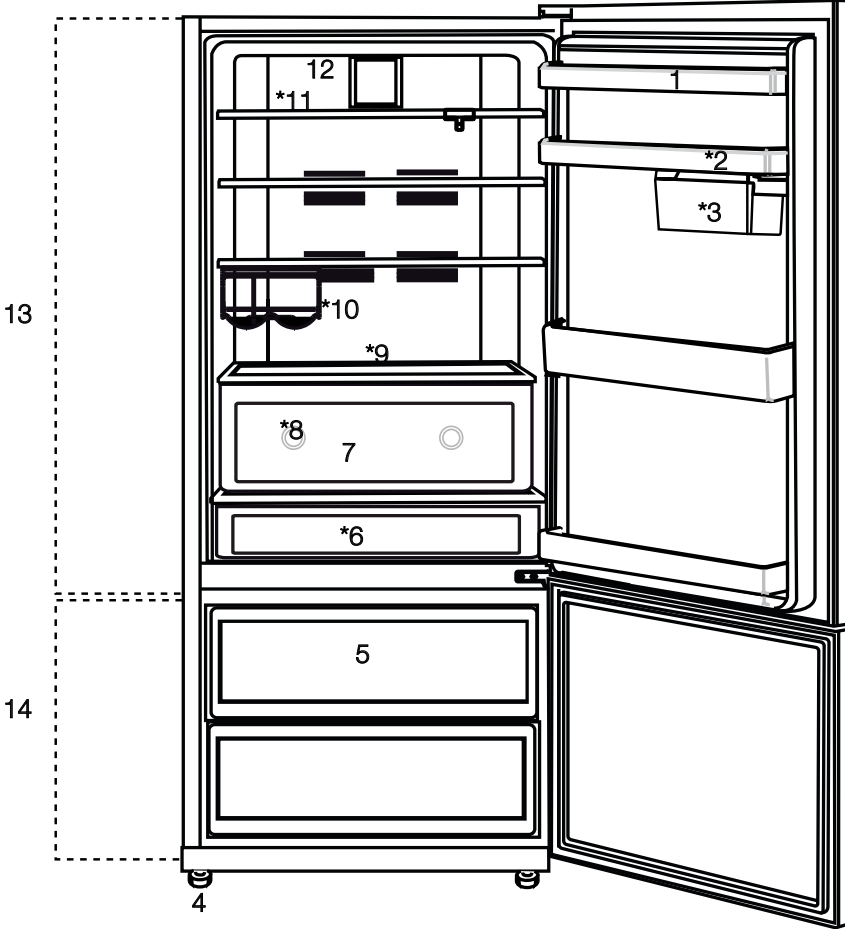

- |  |                               |
|--|-------------------------------|
| 1. حامل البيض                            | 9. *أرفف زجاجية قابلة للتعديل |
| 2. *أرفف الباب                           | 10. *رف زجاجات                |
| 3. *حاويات تخزين منزلقة ودوارة           | 11. *رف الهيكل المتحرك        |
| 4. الأرجل القابلة للتعديل                | 12. المروحة                   |
| 5. أدراج حجرة المجمد                     | 13. حجرة المبرد               |
| 6. * حجرة الوجبات الخفيفة / درج الخضروات | 14. حجرة المجمد               |
| 7. رف الخضروات                           | *اختياري                      |
| 8. *الضوء الاخضر                         |                               |

① الأشكال التي تظهر في دليل التعليمات هذا تخطيطية وقد لا تتوافق تمامًا مع منتجك. إذا لم يتم تضمين بعض الأجزاء الموجودة في هذا الدليل في المنتج الذي اشتريته، فأعلم إن تلك الأجزاء سارية لطرزات دون الأخرى.

### السلامة العامة

- نوصيك باستشارة الخدمة المعتمدة من أجل معرفة المعلومات المطلوبة والهيئات المعتمدة عندما تريد التخلص من المنتج.
- استشر مركز الخدمة المعتمد بخصوص جميع أسئلتك ومشكلاتك المتعلقة بالثلاجة. لا تتدخل أو تدع شخصاً آخر يتدخل في الثلاجة دون إخطار الخدمات المعتمدة.
- بالنسبة للمنتجات التي تحتوي على مقصورة التجميد، لا تأكل الآيس كريم المخروطي ومكعبات الثلج فور إخراجها من حجرة المجمد! (قد يتسبب ذلك في حدوث قزمة الصقيع في فمك).
- بالنسبة للمنتجات التي تحتوي على مقصورة التجميد، لا تضع المشروبات الساخنة المعبأة والمعلبة في مقصورة المجمد. بخلاف ذلك، فقد تنفجر هذه العبوات.
- لا تلمس الأطعمة المجمدة باليد، فقد تلتصق بيديك.
- افصل الثلاجة عن الكهرباء قبل التنظيف أو إذابة الجليد.
- يجب عدم استخدام مواد التنظيف بالبخار أو البخارة في عمليات تنظيف وإزالة الجليد من ثلاجتك. في مثل هذه الحالات، قد يتلامس البخار مع الأجزاء الكهربائية ويسبب ماساً كهربائياً أو صدمة كهربائية.
- لا تستخدم أبداً الأجزاء الموجودة في ثلاجتك مثل الباب كوسيلة دعم أو للخطو من خلالها.

يرجى مراجعة المعلومات التالية. قد يؤدي عدم مراعاة هذه المعلومات إلى حدوث إصابات أو أضرار مادية. بخلاف ذلك، ستصبح جميع التزامات الضمان والموثوقية غير سارية. سيتم توفير قطع الغيار الأصلية لمدة 10 سنوات بعد تاريخ شراء المنتج.

### الاستخدام المقصود

- تحذير: حافظ على فتحات التهوية في تجويف الجهاز أو في البنية المدمجة خالية من الانسداد.
- تحذير: لا تستخدم الأجهزة الميكانيكية أو غيرها من الوسائل لتسريع عملية إزالة الجليد، بخلاف تلك التي توصي بها الشركة المصنعة.
- تحذير: لا تتلف الدائرة الكهربائية لمادة التبريد. ينطبق هذا التحذير فقط على الأجهزة ذات دوائر التبريد التي يمكن للمستخدم الوصول إليها.
- تحذير: لا تستخدم الأجهزة الكهربائية داخل مقصورات تخزين الطعام بالجهاز، إلا إذا كانت من النوع الذي أوصت به الشركة المصنعة.
- هذا الجهاز مصمم للاستخدام المنزلي والتطبيقات المماثلة مثل - مناطق كادر الطبخ في المتاجر والمكاتب وبيئات العمل الأخرى؛ - المزارع و النزلاء في الفنادق وفنادق الطرق والبيئات السكنية المماثلة؛ - أماكن المبيت والإفطار؛ - عمليات التموين والتطبيقات المماثلة في غير محلات التجزئة.

- لن يتم ضمان السلامة الكهربائية لتلاجتك إلا إذا كان نظام التاريض في منزلك يتوافق مع المعايير.
- من الخطر تعريض المنتج للمطر والثلج والشمس والرياح فيما يتعلق بالسلامة الكهربائية.
- اتصل بالخدمة المعتمدة عندما يكون هناك تلف في كبل الطاقة لتجنب الخطر.
- لا تقم بتوصيل التلاجة بمأخذ التيار بالحائط أثناء التركيب. بخلاف ذلك، فقد ينشأ خطر الموت أو الإصابة الخطيرة.
- هذه التلاجة مخصصة لتخزين المواد الغذائية فقط. ويجب ألا تستخدم لأي غرض آخر.
- ملصق المواصفات الفنية مثبت على الجدار الأيسر داخل التلاجة.
- لا تقم أبداً بتوصيل تلاجتك بأنظمة توفير الكهرباء، فقد يؤدي ذلك إلى إتلاف التلاجة.
- إذا كان هناك ضوء أزرق على التلاجة، فلا تنظر إلى الضوء الأزرق باستخدام الأدوات البصرية.
- بالنسبة للتلاجات التي يتم التحكم فيها يدوياً، انتظر لمدة 5 دقائق على الأقل لبدء تشغيل التلاجة بعد انقطاع التيار الكهربائي.
- في حالة تسليم المنتج لشخص آخر، فيجب تسليم دليل التشغيل هذا إلى المالك الجديد.
- تجنب التسبب في تلف كابل الطاقة عند نقل التلاجة. قد يسبب ثني الكابل إلى نشوب حريق. لا تضع أبداً أشياء ثقيلة على كابل الطاقة. لا تلمس القابس ويديك مبتلتان عند توصيل المنتج.

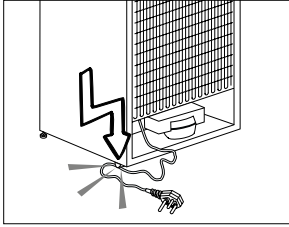

- لا تقم بتوصيل التلاجة إذا كان مقيس الحائط مفكوكاً.
- يجب عدم رش الماء مباشرة على الأجزاء الداخلية أو الخارجية للمنتج لأغراض السلامة.
- لا ترش مواد تحتوي على غازات قابلة للاشتعال مثل غاز البروبان بالقرب من التلاجة لتجنب مخاطر الحريق والانفجار.
- لا تضع أبداً حاويات مملوءة بالماء فوق التلاجة، وإلا فقد يتسبب ذلك في حدوث صدمة كهربائية أو نشوب حريق.

- لا تستخدم الأجهزة الكهربائية داخل التلاجة.
- لا تتلف الأجزاء حيث يتم تدوير غاز التبريد، بأدوات الثقب أو القطع. يؤدي المبرد الذي قد ينفجر عند ثقب قنوات الغاز في المبخر أو تمديدات الأنابيب أو الطلاء السطحي، إلى تهيج الجلد وإصابات العين.
- لا تقم بتغطية أو سد فتحات التهوية الموجودة في التلاجة بأي مادة.
- يجب إصلاح الأجهزة الكهربائية من قبل الأشخاص المصرح لهم فقط. تشكل الإصلاحات التي يقوم بها أشخاص غير أكفاء خطراً على المستخدم.
- في حالة حدوث أي عطل أو أثناء أعمال الصيانة أو الإصلاح، افصل التيار الكهربائي عن التلاجة إما ب إيقاف تشغيل المصهر ذي الصلة أو فصل الجهاز.
- لا تسحب الكابل لنزع القابس من المقبس.
- تأكد من تخزين المشروبات الكحولية بشكل آمن مع تثبيت الغطاء ووضعه في وضع مستقيم.
- لا تقم أبداً بتخزين علب الرش المحتوية على مواد قابلة للاشتعال والانفجار في التلاجة.
- لا تستخدم الأجهزة الميكانيكية أو وسائل أخرى لتسريع عملية إزالة الجليد، غير التي توصي بها الشركة المصنعة.
- غير مصرح باستخدام هذا المنتج من قبل الأشخاص الذين يعانون من اعتلال في القدرات الجسدية أو الحسية أو العقلية أو الأشخاص غير المتعلمين أو عديمي الخبرة (بما في ذلك الأطفال) ما لم يكن معهم شخص سيكون مسؤولاً عن سلامتهم أو سيوجههم وفقاً لذلك لاستخدام المنتج.
- لا تقم بتشغيل تلاجة تالفة. استشر وكيل الخدمة إذا كان لديك أي مخاوف.

- استخدم فقط المياه الصالحة للشرب.

## سلامة الأطفال

- إذا كان الباب يحتوي على قفل، فيجب إبقاء المفتاح بعيدًا عن متناول الأطفال.
- يجب مراقبة الأطفال لمنعهم من العبث بالمنتج.

## الامتثال للتوجيهات الخاصة بمخلفات المعدات الكهربائية والإلكترونية والتخلص منها:

هذا المنتج متوافق مع توجيهات الاتحاد الأوروبي الخاصة لمخلفات المعدات الكهربائية والإلكترونية (EU/2012/19). يحمل هذا المنتج رمز تصنيف لمخلفات المعدات الكهربائية والإلكترونية (WEEE)، وقد تم تصنيع هذا المنتج بأجزاء ومواد عالية الجودة يمكن إعادة استخدامها وهي مناسبة لإعادة التدوير. لا تتخلص من هذا المنتج مع النفايات المنزلية العادية في نهاية عمره التشغيلي. بل يجب أخذه إلى مركز التجميع لتدوير الأجهزة الكهربائية والإلكترونية. يرجى استشارة السلطات المحلية لمعرفة المزيد عن مراكز التجميع هذه.



- لا تفرط في تحميل ثلاجتك بكميات زائدة من الطعام. ففي حالة التحميل الزائد، قد تسقط المواد الغذائية وتؤديك وتلف الثلاجة عند فتح الباب. لا تضع أبدًا أي أشياء فوق الثلاجة، وإلا فقد تسقط هذه الأشياء عند فتح باب الثلاجة أو إغلاقه.
- يجب عدم حفظ اللقاحات والأدوية الحساسة للحرارة والمواد العلمية وما إلى ذلك في الثلاجة، نظرًا لأنها تتطلب درجة حرارة دقيقة.
- يجب فصل الثلاجة في حالة عدم استخدامها لفترة طويلة. فقد تتسبب مشكلة محتملة في كبل الطاقة في نشوب حريق.
- قد تتحرك الثلاجة إذا لم يتم تثبيت الأقدام القابلة للتعديل بشكل صحيح على الأرض. حيث أن تثبيت الأرجل القابلة للتعديل على الأرض بشكل صحيح، يساعد على منع الثلاجة من الحركة.
- عند حمل الثلاجة، لا تمسكها من مقبض الباب. بخلاف ذلك، فقد يفصل من موضعه.
- عندما تضطر إلى وضع منتجك بجوار ثلاجة أو مجمد آخر، فيجب ألا تقل المسافة بين الأجهزة عن 8 سم. بخلاف ذلك، قد يتم ترطيب الجدران الجانبية المجاورة.

## بالنسبة للمنتجات التي تحتوي على موزع مياه؛

- يجب أن يكون ضغط أنابيب المياه 1 بار على الأقل. يجب أن يكون ضغط أنابيب المياه 8 بار كحد أقصى.

## الامتثال لتوجيهات حظر المواد الخطرة:

هذا المنتج متوافق مع توجيهات EU RoHS (2011/65/EU). وهو لا يحتوي على مواد ضارة أو محظورة محددة في التوجيهات.

## معلومات مواد التغليف

تم تصنيع مواد تغليف المنتج من مواد قابلة لإعادة التدوير طبقاً لأنظمة البيئة الوطنية. لا تتخلص من مواد التغليف مع النفايات المنزلية وغيرها. قم بنقلها إلى نقاط تجميع مواد التغليف المحددة من قبل السلطات المحلية.

## تحذير HCA

إذا كان نظام تبريد منتجك يحتوي على **R600a**:

هذا الغاز سريع الاشتعال. لذلك، انتبه إلى عدم إتلاف نظام التبريد والأنابيب أثناء الاستخدام والنقل. في حالة حدوث تلف، احتفظ بمنتجك بعيداً عن مصادر الحريق المحتملة التي يمكن أن تتسبب في اشتعال المنتج، وقم بتهوية الغرفة التي توجد بها الوحدة.

تجاهل هذا التحذير إذا كان نظام تبريد المنتج الخاص

بك يحتوي على **R134a**.

نوع الغاز المستخدم في المنتج مذكور في لوحة النوع الموجودة على الجدار الأيسر داخل الثلاجة. لا تقم مطلقاً بإلقاء المنتج في النار للتخلص منه.

## أشياء يجب القيام بها لتوفير الطاقة

- انتبه إلى عدم فتح الأبواب كثيراً ولا تترك الأبواب مفتوحة لفترة طويلة. عند فتح الأبواب، يدخل الهواء الدافئ إلى خزانات الثلاجة / المجمد ويستهلك الجهاز مزيداً من الطاقة لتبريد المواد الغذائية، لذا يرجى عدم فتح الأبواب بشكل متكرر لتوفير الطاقة والحفاظ على الأطعمة في درجة حرارة تخزين مثالية.
- لا تسد شبكة مروحة المجمد بوضع الأطعمة أمامها. لا تضع الأطعمة أو المشروبات الساخنة في الثلاجة.
- لا تقرب في تحميل ثلاجتك حتى لا يتم منع دوران الهواء بالداخل.
- لا تقم بتركيب ثلاجتك تحت أشعة الشمس المباشرة أو بالقرب من الأجهزة الباعثة للحرارة مثل الأفران وغسالات الأطباق أو المشعات.
- تأكد من حفظ طعامك في أواني مغلقة.
- إذابة الطعام المجمد في مقصورة الثلاجة سيوفر الطاقة ويحافظ على جودة الطعام.
- يرجى استخدام قطعتين من العبوات الباردة المتوفرة (pcm) في الأماكن الموصى بها أدناه عند تخزين المواد الغذائية في مقصورات المجمد. يساعد ذلك في الحفاظ على المواد الغذائية أكثر برودة لمزيد من الوقت عند انقطاع التيار الكهربائي أو عدم توصيل الجهاز.
- إذا كنت لا تخطط لتخزين المواد الغذائية في مقصورة الأطعمة الطازجة، فيرجى تنشيط وضع العطللة لتوفير الطاقة. تحافظ مقصورة التجميد على التجميد بشكل طبيعي عند تشغيل وضع العطللة.
- إعدادات درجة الحرارة الموصى بها هي + 4 درجة مئوية و -18 درجة مئوية للأطعمة الطازجة ومقصورات المجمد على التوالي.



## معلومات تقنية عن Wifi + Bluetooth

نطاق التردد:

نطاق التردد:	2.4 جيجا هرتز (تشغيل Wi-fi أو bluetooth)
قوة الإرسال القصوى:	>100 ميغاواط (تشغيل Wi-fi أو bluetooth)
معلومات البرمجيات:	Quartz_WiFi.XXX

### إعلان المطابقة لـ CE:

تعلن شركة Arçelik بموجب هذا، أن هذا الجهاز يتوافق مع التوجيه EU / 2014/53. النص الكامل لإعلان المطابقة للاتحاد الأوروبي متاح في عنوان الإنترنت التالي:  
المنتجات، من: [arcelik.com.tr](http://arcelik.com.tr)

- لتتمكن من تخزين أقصى قدر من الطعام في حجرة المجمد بالتلاجة، يجب إزالة الدرج العلوي ووضع أعلى الرف السلكي. تم تحديد استهلاك الطاقة المحدد للتلاجة بعد إزالة صندوق الثلج وصينية الثلج والدرج العلوي للسماح بأقصى قدر من التحميل. يوصى بشدة باستخدام الدرج السفلي أثناء التحميل.
- يجب عدم منع تدفق الهواء بوضع الأطعمة أمام مروحة مقصورة المجمد. يجب تحميل الأطعمة بترك مسافة لا تقل عن 5 سم أمام شبكة المروحة الواقية.

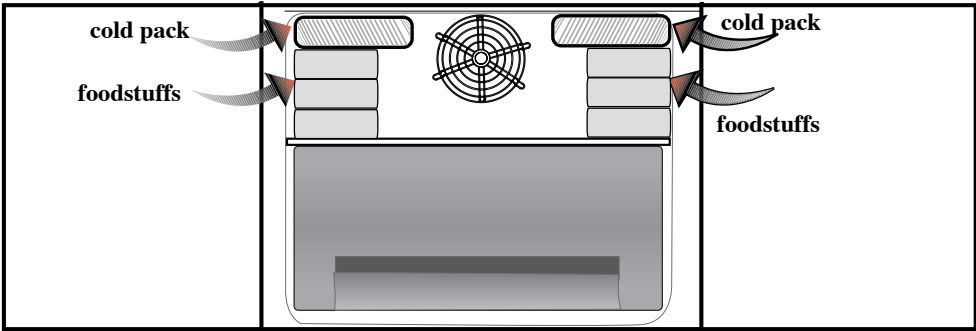

## توصيات لمقصورة الطعام الطازج

\* قد لا يتوفر في جميع الطرازات

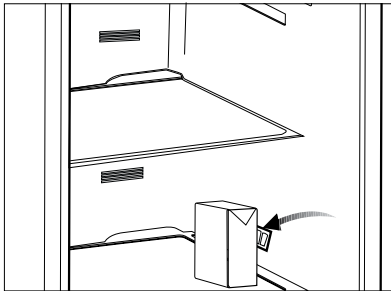

لا تسمح للطعام بلمس مستشعر درجة الحرارة في مقصورة الطعام الطازج. يجب ألا يعيق الطعام جهاز الاستشعار للسماح لمقصورة الطعام الطازج بالحفاظ على درجة حرارة التخزين المثالية. لا تضع الأطعمة الساخنة في المنتج.

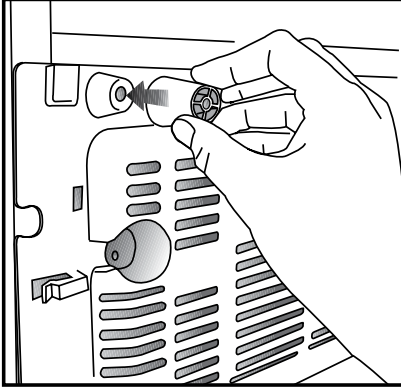

في حالة عدم مراعاة المعلومات الواردة في دليل المستخدم، فلن تتحمل الشركة المصنعة أي مسؤولية عن ذلك.

### النقاط التي يجب الانتباه إليها عند نقل الثلاجة

1. يجب فصل ثلاجتك عن الكهرباء وقبل نقل الثلاجة، يجب إفراغها وتنظيفها.
2. قبل إعادة تعبئتها، يجب تثبيت الأرفف والملحقات وغيرها داخل الثلاجة بشرط لاصق وضمان تثبيتها ضد الصدمات. يجب ربط العبوة بشرط سميكة أو حبال ويجب مراعاة قواعد النقل الواردة على العبوة بدقة.
3. يجب الاحتفاظ بمواد التغليف والرغوة الأصلية لعمليات النقل في المستقبل. قبل أن تبدأ تشغيل الثلاجة،

### تحقق مما يلي قبل بدء تشغيل الثلاجة:

2. قم بتنظيف الجزء الداخلي للثلاجة على النحو الموصى به في قسم "الصيانة والتنظيف".
3. قم بتوصيل قابس الثلاجة بمقبس الحائط عند فتح باب الثلاجة، سيضيء المصباح الداخلي للثلاجة.
4. عندما يبدأ الضاغط في العمل، سيصدر صوتاً. قد يؤدي أيضاً السائل والغازات داخل نظام التبريد إلى حدوث ضوضاء، حتى إذا كان الضاغط لا يعمل، وهذا أمر طبيعي تماماً.
5. قد تكون الحواف الأمامية للثلاجة دافئة. هذا أمر طبيعي. تم تصميم هذه المناطق لتكون دافئة لتجنب التكثف.

1. قم بتركيب عدد 2 أسفين بلاستيك كما هو موضح أدناه. تهدف الأسفين البلاستيكية إلى الحفاظ على المسافة التي تضمن دوران الهواء بين الثلاجة والجدار. (تم رسم الصورة كتمثيل وليست مطابقة لمنتجك.)

### التوصيل الكهربائي

قم بتوصيل منتجك بمقبس مؤرض محمي بواسطة مصهر بسعة مناسبة.

#### مهم:

- يجب أن يكون التوصيل متوافقاً مع اللوائح الوطنية.
- يجب أن يكون قابس كابل الطاقة سهل الوصول بعد التركيب.

## التثبيت والتركيب



إذا كان باب مدخل الغرفة التي سيتم تركيب الثلاجة فيها ليس واسعاً بما يكفي لتمرير الثلاجة، فاتصل بالخدمة المعتمدة لإخراجهم أبواب الثلاجة وتمريرها جانباً عبر الباب.

1. قم بتثبيت ثلاجتك في مكان يتيح سهولة استخدامها.

2. احتفظ بالثلاجة بعيداً عن مصادر الحرارة والأماكن الرطبة وأشعة الشمس المباشرة.

3. يتطلب المنتج الخاص بك توزيع الهواء بصورة كافية حتى يعمل بكفاءة. إذا كنت ستضع الجهاز في تجويف الجدار، فتذكر ترك خلوص لا يقل عن 5 سم بين الجهاز وكلّ من السقف والجدار الخلفي والجدران الجانبية.

4. إذا كنت ستضع الجهاز في تجويف الجدار، فتذكر ترك خلوص لا يقل عن 5 سم بين الجهاز وكلّ من السقف والجدار الخلفي والجدران الجانبية. تأكد أن تكون الحماية الخاص بالخلوص بين الجهاز والجدار الخلفي موجود في مكانه (إذا كان مزوداً مع المنتج). في حالة عدم توفر المكون المشار إليه أعلاه، أو في حالة فقدانه أو سقوطه، ضع الجهاز مع ترك خلوص لا يقل عن 5 سم بين السطح الخلفي للجهاز وجدار الغرفة. الخلوص في خلفية الجهاز مهم لتشغيل الجهاز بكفاءة.

5. ضع ثلاجتك على سطح أرضي مستوٍ لمنع الاهتزازات.

- لن يتم ضمان السلامة الكهربائية لثلاجتك إلا إذا كان نظام التأسيس في منزلك يتوافق مع المعايير.
- يجب أن يكون الجهد الموضح على الملصق الموجود في الجانب الداخلي الأيسر من منتجك مساوياً لجهد الشبكة.
- يجب عدم استخدام كبلات التمديد والمقابس المتعددة للتوصيل.



يجب استبدال كبل الطاقة التالف بواسطة كهربائي مؤهل.



ويجب عدم تشغيل المنتج قبل إصلاحه! فهناك خطر حدوث صدمة كهربائية!

## التخلص من مواد التغليف

يمكن أن تشكل مواد التغليف خطراً على الأطفال. احتفظ بمواد التعبئة بعيداً عن متناول الأطفال أو تخلص منها عن طريق تصنيفها وفقاً لتعليمات النفايات التي تحددها السلطات المحلية. لا تتخلص منها مع نفايات المنزل العادية، قم برميها في نقاط التجميع المحددة من قبل السلطات المحلية. يتم إنتاج مواد تغليف ثلاجتك من مواد قابلة لإعادة التدوير.

## التخلص من ثلاجتك القديمة

تخلص من ثلاجتك القديمة دون الإضرار بالبيئة.

- يمكنك استشارة الوكيل المعتمد أو مركز جمع النفايات في بلديتك حول التخلص من الثلاجة.

قبل التخلص من الثلاجة، قم بقطع القابس الكهربائي، وإذا كان هناك أي أقفال على الباب، فاجعلها غير قابلة للتشغيل لحماية الأطفال من أي خطر.

## ضبط أقدام المنتج

إذا كانت ثلاجتك غير متوازنة؛

يمكنك موازنة ثلاجتك عن طريق تدوير أقدامها الأمامية كما هو موضح في الشكل. يتم خفض الزاوية التي توجد بها القدم عند الدوران في اتجاه السهم الأسود ورفعها عند الدوران في الاتجاه المعاكس. ويمكنك الحصول على مساعدة من شخص ما لرفع الثلاجة قليلاً سيسهل هذه العملية.

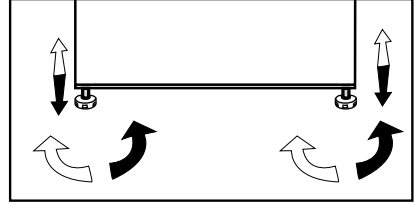

## تغيير مصباح الإضاءة

لتغيير اللمبة/ LED المستخدمة لإضاءة ثلاجتك، اتصل بالخدمة المعتمدة.

المصباح (المصابيح) المستخدم في هذا الجهاز غير مناسب لإضاءة الغرف المنزلية. الغرض المقصود من هذا المصباح هو مساعدة المستخدم على وضع المواد الغذائية في الثلاجة / المجمد بطريقة آمنة ومريحة. ويجب أن تتحمل المصابيح المستخدمة في هذا الجهاز الظروف المادية القاسية مثل درجات الحرارة التي تقل عن 20- درجة مئوية. (مجمد صندوقي وأقفي فقط)

في وظيفة توفير الطاقة هذه، ستعمل الوظائف والمكونات مثل الضاغط والمروحة والسخان ومزيل الصقيع والإضاءة والشاشة وما إلى ذلك وفقاً للاحتياجات لاستهلاك الحد الأدنى من الطاقة مع الحفاظ على نضارة المواد الغذائية.

- لجهاز قائم بذاته؛ "جهاز التبريد هذا غير مخصص للاستخدام بشكل مدمج"؛
- يجب تركيب ثلاجتك على بعد 30 سم على الأقل من مصادر الحرارة مثل المواقد والأفران والسخان المركزي والمواقد وعلى بعد 5 سم على الأقل من الأفران الكهربائية ولا يجب وضعها تحت أشعة الشمس المباشرة.
- يجب ألا تقل درجة الحرارة المحيطة بالغرفة التي تتركب بها ثلاجتك عن 10- درجات مئوية، ولا ينصح بتشغيل ثلاجتك في ظروف باردة لعدم التأثير على كفاءتها.
- يرجى التأكد من تنظيف الجزء الداخلي للثلاجة جيداً.
- في حالة تركيب ثلاجتين جنباً إلى جنب، فيجب أن تكون المسافة بينهما 2 سم على الأقل.
- يرجى اتباع التعليمات التالية خلال الساعات الست الأولى عند تشغيل ثلاجتك لأول مرة.
- يجب عدم فتح الباب بشكل متكرر.
- يجب تشغيل الجهاز فارغاً بدون أي طعام بداخله.
- لا تفصل الثلاجة عن الكهرباء. إذا حدث انقطاع للتيار الكهربائي خارج نطاق سيطرتك، فالرجاء مراجعة التحذيرات في قسم "الحلول الموصى بها للمشكلات".
- يجب الاحتفاظ بمواد التغليف والرغوة الأصلية لعمليات النقل في المستقبل.
- يجب أن تكون السلالم / الأدراج المزودة مع حجرة التبريد قيد الاستخدام دائماً لتقليل استهلاك الطاقة وظروف تخزين أفضل.
- قد يؤدي ملامسة الطعام لمستشعر درجة الحرارة في حجرة المجمد إلى زيادة استهلاك الطاقة في الجهاز. وبالتالي يجب تجنب أي اتصال مع المستشعر (المستشعرات).
- في بعض الطرز، تنطفئ لوحة العدادات تلقائياً بعد 5 دقائق من إغلاق الباب. وسيعاد تنشيطه عند فتح الباب أو الضغط على أي مفتاح.
- نظراً لتغير درجة الحرارة نتيجة فتح/غلق باب المنتج أثناء التشغيل، يكون التكتيف على أرفف الباب / الهيكل والأوعية الزجاجية أمراً طبيعياً
- نظراً لأن الهواء الساخن والرطب لن يتغلغل بشكل مباشر في منتجك عند عدم فتح الأبواب، فإن منتجك سيحس نفسه في ظروف كافية لحماية طعامك.

## 5 استخدام لوحة مؤشر ثلاجتك

### لوحة المؤشر

قد تختلف لوحات المؤشرات وفقاً لطراز المنتج.  
تساعد لوحة المؤشر في استخدام الثلاجة بوظائفها الصوتية والمرئية.

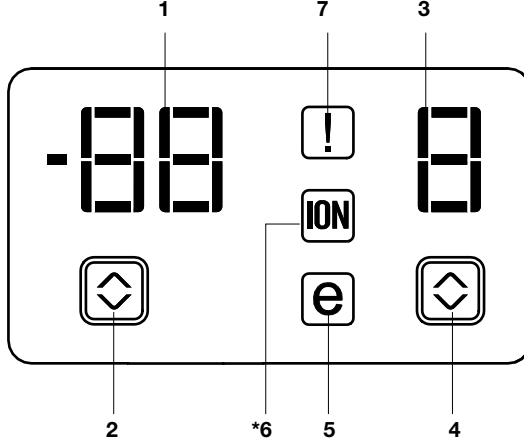

1. مؤشر إعداد درجة حرارة مقصورة المجمد
2. مؤشر حالة الخطأ
3. مؤشر إعداد درجة حرارة مقصورة التبريد
4. زر ضبط درجة حرارة مقصورة التبريد
5. مؤشر الوضع الاقتصادي
6. مؤشر المؤين
7. زر ضبط درجة حرارة مقصورة التجميد

❗ الأشكال التي تظهر في دليل التعليمات هذا تخطيطية وقد لا تتوافق تمامًا مع منتجك. إذا لم يتم تضمين بعض الأجزاء الموجودة في هذا الدليل في المنتج الذي اشتريته، فأعلم إن تلك الأجزاء سارية لطرزات دون الأخرى.

## 6. مؤشر المؤين

يضيء المؤشر بشكل مستمر. يشير هذا الضوء إلى أن ثلاجتك محمية من البكتيريا.

## 7. زر ضبط درجة حرارة مقصورة التجميد

اضغط على هذا الزر لضبط درجة حرارة مقصورة المجمد على 15- ، 18- ، 21- ، 24- ، 15- ... على التوالي. اضغط على هذا الزر لضبط درجة الحرارة المرغوبة لمقصورة المجمد.

## 1. مؤشر إعداد درجة حرارة مقصورة المجمد

يُشير إلى درجة الحرارة المحددة لمقصورة المجمد.

## 2. مؤشر حالة الخطأ

إذا كانت ثلاجتك لا تقوم بالتبريد بشكل ملائم، أو إذا حدث عطل في المستشعر، فسوف يتم تنشيط المؤشر. عندما يكون هذا المؤشر نشطاً، فسوف يعرض مؤشر درجة حرارة مقصورة المجمد الحرف "E"، وسوف يعرض مؤشر درجة حرارة مقصورة المبرد أرقام مثل "1"، "2"، "3...". هذه الأرقام الظاهرة على المؤشر تزود أعضاء فريق عمل الصيانة بمعلومات حول الخطأ الذي وقع.

## 3. مؤشر إعداد درجة حرارة مقصورة التبريد

يُشير إلى درجة الحرارة المحددة لمقصورة التبريد.

## 4. زر ضبط درجة حرارة مقصورة التبريد

اضغط على هذا الزر لضبط درجة حرارة مقصورة التلاجة على 8 ، 6 ، 4 ، 2 ، 8 ... على التوالي. اضغط على هذا الزر لضبط درجة الحرارة المرغوبة لمقصورة التلاجة.

## 5. مؤشر الوضع الاقتصادي

يشير إلى أن التلاجة تعمل في وضع موفر للطاقة.



## لوحة المؤشر

قد تختلف لوحات المؤشرات وفقاً لطراز المنتج.  
تساعد لوحة المؤشر في استخدام الثلاجة بوظائفها الصوتية والمرئية.

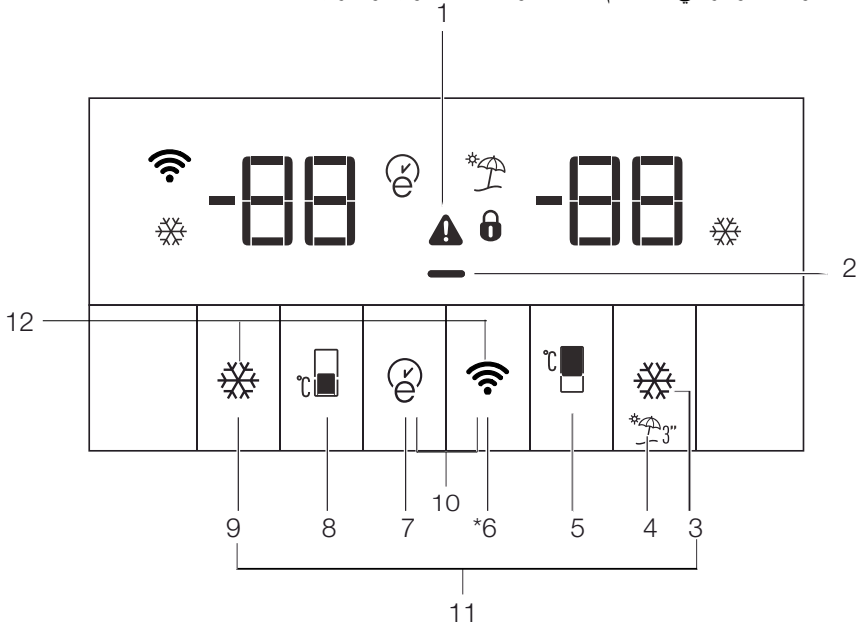

1. مؤشر حالة الخطأ
2. مؤشر خاصية توفير الطاقة (إيقاف الشاشة)
3. مفتاح التبريد السريع
4. مفتاح وظيفة العطلة
5. مفتاح ضبط درجة حرارة مقصورة المبرد
6. مفتاح الاتصال اللاسلكي
7. مفتاح خاصية Eco-fuzzy
8. مفتاح ضبط درجة حرارة مقصورة المُجمّد
9. زر التجميد السريع
10. قفل المفتاح (3 ثوان) / إيقاف التنبيه (ضغط قصيرة)
11. مفتاح تغيير وحدة درجة الحرارة
12. زر إعادة ضبط تكوين Wifi

❗ الأشكال التي تظهر في دليل التعليمات هذا تخطيطية وقد لا تتوافق تمامًا مع منتجك. إذا لم يتم تضمين بعض الأجزاء الموجودة في هذا الدليل في المنتج الذي اشتريته، فأعلم إن تلك الأجزاء سارية لطرزات دون الأخرى.

## 1. مؤشر حالة الخطأ

إذا كانت تلاجتك لا تقوم بالتبريد بشكل ملائم، أو إذا حدث عطل في المستشعر، فسوف يتم تنشيط المؤشر (⚠️). عندما يكون هذا المؤشر نشطاً، فسوف يعرض مؤشر درجة حرارة مقصورة المجمد الحرف "E"، وسوف يعرض مؤشر درجة حرارة مقصورة المبرد أرقام مثل "1"، "2"، "3...". هذه الأرقام الظاهرة على المؤشر تزود أعضاء فريق عمل الصيانة بمعلومات حول الخطأ الذي وقع.

عند وضع الطعام الساخن في مقصورة المجمد أو ترك الباب مفتوحاً لفترة طويلة، فقد تضيء علامة تعجب على المؤشر لبعض الوقت. لا يعتبر ذلك عطلاً؛ فسوف يختفي هذا التحذير عندما يبرد الطعام.

## 2. مؤشر خاصة توفير الطاقة (إيقاف الشاشة)

في حالة ترك أبواب المنتج مغلقة لفترة طويلة، فسوف يتم تنشيط خاصة توفير الطاقة تلقائياً وسوف يضيء رمز توفير الطاقة. (—)

عند تنشيط وظيفة توفير الطاقة، ستنطفئ جميع الرموز الظاهرة على الشاشة إلا رمز توفير الطاقة. عندما يتم تنشيط خاصة توفير الطاقة، فإذا تم الضغط على أي زر أو فتح الباب، فسوف تُغلى خاصة توفير الطاقة، وسوف تعود الرموز الموجودة على الشاشة إلى وضعها الطبيعي. خاصة توفير الطاقة هي من إعدادات المصنع الافتراضية ولا يمكن إلغاؤها.

## 3. مفتاح التبريد السريع

مؤشر التبريد السريع (❄️) يضيء وتصبح قيمة مؤشر درجة حرارة مقصورة المبرد 1 عندما يتم تنشيط خاصة التبريد السريع. لإلغاء هذه الخاصية، اضغط على زر التجميد السريع مرة أخرى. سيتم إيقاف تشغيل مؤشر التبريد السريع وستتم إعادة ضبط إعدادات المبرد إلى الوضع الأصلي. يتم إلغاء خاصة التبريد السريع تلقائياً خلال ساعة واحدة إذا لم تقم أنت بإلغائها. إذا كنت ترغب في تبريد كميات كبيرة من الطعام الطازج، اضغط على زر "التبريد السريع" قبل وضع الطعام في مقصورة المبرد.

## 4. مفتاح وظيفة العطل

إذا أردت تنشيط خاصية العطل، اضغط مع الاستمرار على زر (⚠️) لمدة 3 ثوانٍ وسوف يتم تنشيط مؤشر وضع العطل (⚠️). عندما يتم تنشيط خاصية التفرغ، يتم عرض "- -" على مؤشر درجة حرارة مقصورة المبرد ولا يتم إجراء أي تبريد نشط في مقصورة المبرد. ليس من الملائم الاحتفاظ بالطعام في حجرة التلاجة عندما تكون هذه الوظيفة نشطة. سوف يستمر تبريد المقصورات الأخرى طبقاً لدرجات حرارتها المحددة.

لإلغاء هذه الخاصية، اضغط على زر خاصة العطل مرة أخرى.

## 5. زر ضبط درجة حرارة مقصورة التبريد

عندما يتم الضغط على هذا الزر، يمكن ضبط درجة حرارة مقصورة المبرد على قيم 8 و7 و6 و5 و4 و3 و2 و1. (🌡️)

## 6. مفتاح الاتصال اللاسلكي (\*اختياري)

يستخدم هذا المفتاح لإجراء اتصال لاسلكي بمنتجك عبر تطبيق HomeWhiz للجوال.

من خلال الضغط لفترة طويلة على الزر (3 ثوانٍ)، يومض رمز اللاسلكي على الشاشة / المؤشر ببطء (بفاصل زمنية 0.5 ثانية). يتم بهذه الطريقة بدء الإدخال الأول للشبكة المنزلية للمنتج.

بعد إنشاء الاتصال اللاسلكي بالمنتج، تضيء أيقونة الاتصال اللاسلكي (📶) باستمرار.

بعد إتمام الإعداد الأولي، يمكن تنشيط/إلغاء تنشيط الاتصال بالضغط على هذا الزر. يومض رمز اللاسلكي بسرعة (بفاصل زمنية 0.2 ثانية) حتى يتم إنشاء الاتصال. عندما يكون الاتصال نشطاً، يضيء رمز الشبكة اللاسلكية باستمرار.

إذا تعذر إنشاء الاتصال لفترة طويلة، فتحقق من إعدادات الاتصال واطلع على قسم "استكشاف الأخطاء وإصلاحها" في دليل المستخدم.

يجب استخدام تطبيق HomeWhiz للاتصال اللاسلكي. يتم وصف خطوات التنبيه على التطبيق أثناء التنبيه.

يمكنك الوصول إلى التطبيق من خلال قراءة رمز الاستجابة السريعة المتاح على ملصق هوم ويز HomeWhiz على المنتج. التطبيق متاح على متجر App Store لأجهزة iOS، وعلى متجر Play Store لأجهزة Android.

للحصول على التفاصيل تفضل زيارة <https://www.homewhiz.com>

" .www.homewhiz.com "

## 7. مفتاح خاصية Eco-fuzzy

اضغط على زر eco-fuzzy لتنشيط خاصية eco-fuzzy. عندما يتم تنشيط هذه الخاصية، فسوف يبدأ المجمد في التحول إلى الوضع الاقتصادي بعد 6 ساعات على الأقل وسوف يعمل مؤشر الاستخدام الاقتصادي (X) ولن تعطيل وظيفة eco-fuzzy، اضغط على زر الوظيفة eco-fuzzy مرة أخرى. عندما يتم تنشيط خاصية eco-fuzzy، فسوف يعمل هذا المؤشر بعد 6 ساعات.

## 8. مفتاح ضبط درجة حرارة مقصورة المُجمد

يتم ضبط درجة حرارة مقصورة المبرد. عندما يتم الضغط على الزر رقم (P)، يمكنك ضبط درجة حرارة مقصورة المجمد على درجات حرارة (18- و 19- و 20- و 21- و 22- و 23- و 24-).

## 9. زر التجميد السريع

اضغط على الزر رقم (9) للتجميد السريع، وسوف يتم تنشيط مؤشر التجميد السريع (X). عندما تكون خاصية التجميد السريع قيد التشغيل، فإن مؤشر التجميد السريع يضيء ويعرض مؤشر درجة حرارة مقصورة المجمد قيمة 27-. لإلغاء هذه الخاصية، اضغط على زر التجميد السريع (X) مرة أخرى. سيتم إيقاف تشغيل مؤشر التجميد السريع وتعود إعدادات المبرد إلى وضعها الأصلي. يتم إلغاء خاصية التجميد السريع تلقائياً خلال 25 ساعة إذا لم تقم أنت بإلغائها. إذا كنت ترغب في تجميد كميات كبيرة من الطعام الطازج، اضغط على زر "التجميد السريع" قبل وضع الطعام في حجرة التلاجة.

## 10. مفتاح القفل / إغلاق المنبه

اضغط مع الاستمرار على زر الشبكة اللاسلكية (WiFi) وزر eco-fuzzy (X) في نفس الوقت لمدة 3 ثوانٍ. سوف يضيء رمز قفل المفاتيح (A) وسيتم تنشيط وضع قفل المفاتيح. لن تعمل أي من الأزرار عندما يكون وضع قفل المفاتيح نشطاً. اضغط مع الاستمرار على زر الشبكة اللاسلكية (WiFi) وزر eco-fuzzy (X) في نفس الوقت لمدة 3 ثوانٍ. سوف يتم إلغاء تنشيط قفل المفاتيح. استخدم خاصية قفل المفاتيح إذا كنت تريد منع تغيير إعدادات درجة حرارة المبرد.

عند انقطاع التيار الكهربائي لفترة طويلة، تومض أعلى درجة حرارة وصلت إليها مقصورة المجمد على الشاشة الرقمية مع رمز التعجب (A). بعد فحص الأطعمة في مقصورة التجميد، يمكن مسح التنبيه بالضغط في نفس الوقت على الشبكة اللاسلكية (WiFi) وزر eco fuzzy (X).

## 11. مفتاح تغيير وحدة درجة الحرارة

اضغط مع الاستمرار على مفتاح التبريد السريع (X) ومفتاح التجميد السريع (X) لمدة 3 ثوانٍ للتبديل بين درجة فهرنهايت ودرجة مئوية.

## 12. زر إعادة ضبط تكوين Wifi

لإعادة ضبط إعدادات الاتصال اللاسلكي، يجب الضغط على أزرار التجميد السريع (WiFi) والاتصال اللاسلكي (WiFi) لمدة 3 ثوانٍ.

سوف ينسى المنتج الذي تمت إعادة ضبط / إعادة إعدادات الاتصال اللاسلكي الخاصة به إلى إعدادات المصنع، جميع معلومات المستخدم التي تم إعدادها مسبقاً.

## لوحة المؤشر

قد تختلف لوحات المؤشرات وفقاً لطرز المنتج.  
تساعد لوحة المؤشر في استخدام الثلاجة بوظائفها الصوتية والمرئية.

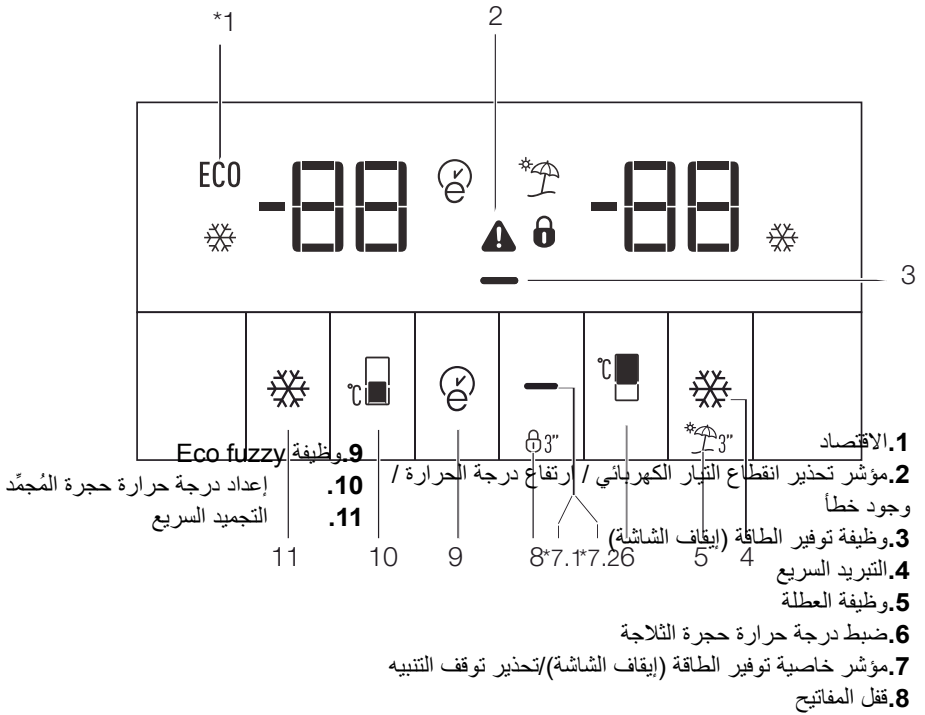

❶ الأشكال التي تظهر في دليل التعليمات هذا تخطيطية وقد لا تتوافق تماماً مع منتجك. إذا لم يتم تضمين بعض الأجزاء الموجودة في هذا الدليل في المنتج الذي اشتريته، فأعلم إن تلك الأجزاء سارية لطرزات دون الأخرى.

## 1. الاقتصاد

يضيء هذا الرمز عند ضبط حجرة المُجمد على 18- درجة مئوية كقيمة الإعداد الأكثر اقتصاداً (ECO). ينطفئ مؤشر الاقتصاد عند تحديد وظيفة التبريد السريع أو التجميد السريع.

## 2. مؤشر تحذير انقطاع التيار الكهربائي / ارتفاع درجة الحرارة / وجود خطأ

يضيء هذا المؤشر (⚠️) أثناء انقطاع التيار الكهربائي وأخطاء درجات الحرارة المرتفعة وتحذيرات الأخطاء. أثناء فترات انقطاع التيار الكهربائي على المدى الطويل، ستومض أعلى قيمة درجة حرارة تصل إليها مقصورة المجمد على الشاشة الرقمية. وبعد فحص الطعام الموجود في حجرة المجمد، اضغط على زر إيقاف تشغيل المنبه (⏸️) لمسح التحذير.

## 3. وظيفة توفير الطاقة (إيقاف الشاشة)

في حالة إبقاء أبواب المنتج مغلقة لفترة طويلة، تنشط وظيفة توفير الطاقة تلقائياً ويضيء رمز توفير الطاقة. وعندما تنشط وظيفة توفير الطاقة، تنطفئ جميع الرموز الموجودة على الشاشة بخلاف رمز توفير الطاقة. ستلغى وظيفة توفير الطاقة وستعود الرموز الموجودة على الشاشة إلى وضعها الطبيعي في حالة الضغط على أي زر أو فتح الباب والوظيفة قيد التنشيط.

## 4. التبريد السريع

مؤشر التبريد السريع (❄️) يضيء عند تنشيط وظيفة التبريد السريع وتُعرض قيمة مؤشر درجة حرارة حجرة التلاجة على أنها 1. لإلغاء هذه الوظيفة، اضغط على زر التبريد السريع مرة أخرى. سينطفئ مؤشر التبريد السريع وستعود التلاجة إلى إعداداتها الطبيعية. تلغى وظيفة التبريد السريع تلقائياً خلال ساعة واحدة إذا لم تقم أنت بإلغائها قبل ذلك. إذا كنت ترغب في تبريد كميات كبيرة من الطعام الطازج، اضغط على زر التبريد السريع قبل وضع الطعام في حجرة التلاجة.

## 5. وظيفة العطللة

لتنشيط وظيفة العطللة، اضغط على الزر رقم 5 (⏸️) لمدة 3 ثوان، وسيُنشَط مؤشر وضع العطللة. عند تنشيط وظيفة العطللة، يتم عرض "-" على مؤشر درجة حرارة حجرة التلاجة ولا يتم إجراء أي تبريد نشط فيها. ليس من الملائم الاحتفاظ بالطعام في حجرة التلاجة عندما تكون هذه الوظيفة نشطة. يجب الاستمرار في تبريد المحجرات الأخرى وفقاً لدرجة الحرارة المحددة لها. لإلغاء هذه الوظيفة، اضغط على زر وظيفة العطللة مرة أخرى.

## 6. ضبط درجة حرارة حجرة التلاجة

عند الضغط على الزر رقم (6)، يمكنك ضبط درجة حرارة حجرة التلاجة على درجات الحرارة (8 و7 و6 و5 و4 و3 و2 و1) على التوالي (⏸️).

## 7.1. وظيفة توفير الطاقة (إيقاف الشاشة):

يضيء رمز توفير الطاقة (⏸️) ويتم تنشيط وظيفة توفير الطاقة عند الضغط على هذا الزر (⏸️). عند تنشيط وظيفة توفير الطاقة، ستتنطفئ جميع الرموز الظاهرة على الشاشة إلا رمز توفير الطاقة. ستلغى وظيفة توفير الطاقة وستعود الرموز الموجودة على الشاشة إلى وضعها الطبيعي في حالة الضغط على أي زر أو فتح الباب والوظيفة قيد التنشيط. ينطفئ رمز توفير الطاقة ويُبلغى تنشيط وظيفة توفير الطاقة عند الضغط على هذا الزر (⏸️) مرة أخرى.

## 7.2. تحذير إيقاف المنبه:

في حالة انقطاع التيار الكهربائي / إنذار ارتفاع درجة الحرارة، بعد فحص الأطعمة في حجرة التجميد، اضغط على زر إيقاف التشغيل لمسح رمز التحذير.

## 8. قفل المفاتيح

اضغط على زر قفل المفاتيح (⏸️) في نفس الوقت لمدة 3 ثوان. سوف يضيء رمز قفل المفاتيح (⏸️) وسيتم تنشيط وضع قفل المفاتيح. لن تعمل الأزرار إذا كان وضع قفل المفاتيح نشطاً. اضغط على زر قفل المفاتيح في نفس الوقت لمدة 3 ثوانٍ مرة أخرى. سينطفئ رمز قفل المفاتيح وسيتم الخروج من وضع قفل المفاتيح. اضغط على زر قفل المفاتيح إذا كنت تريد منع تغيير إعدادات درجة حرارة التلاجة (⏸️).

## 9. وظيفة Eco fuzzy

اضغط مع الاستمرار على زر eco fuzzy لمدة ثانية واحدة لتنشيط وظيفة eco fuzzy. ستبدأ الثلجة في العمل في الوضع الأكثر اقتصاداً بعد 6 ساعات على الأقل وسيضيء مؤشر الاستخدام الاقتصادي عندما تكون الوظيفة نشطة (X).  
اضغط مع الاستمرار على زر وظيفة eco fuzzy لمدة 3 ثوانٍ لإلغاء تنشيط وظيفة eco fuzzy. يضيء هذا المؤشر بعد 6 ساعات عند تنشيط وظيفة eco fuzzy.

## 10. إعداد درجة حرارة الحجر المٌجمد

يُضبط إعداد درجة الحرارة لحجرة المٌجمد هنا. عند الضغط على الزر رقم 9، يمكنك ضبط درجة حرارة حجرة المٌجمد على درجات الحرارة (18- و 19- و 20- و 21- و 22- و 23- و 24-) على التوالي.

## 11. التجميد السريع

اضغط على الزر رقم (11) لتشغيل التجميد السريع، وسيتم تنشيط مؤشر التجميد السريع (X).  
يضيء مؤشر التجميد السريع عند تنشيط وظيفة التجميد السريع ويعرض مؤشر درجة حرارة حجرة الثلجة القيمة 27-. لإلغاء هذه الوظيفة، اضغط على زر التجميد السريع (X) مرة أخرى.  
سينطفئ مؤشر التجميد السريع وستعود الثلجة إلى إعداداتها الطبيعية. تُلغى وظيفة التجميد السريع تلقائياً خلال 24 ساعة إذا لم تقم أنت بإلغائها قبل ذلك.  
إذا كنت ترغب في تجميد كميات كبيرة من الطعام الطازج، اضغط على زر "التجميد السريع" قبل وضع الطعام في حجرة الثلجة.

## لوحة المؤشر

قد تختلف لوحات المؤشرات وفقاً لطرز المنتج.  
تساعد لوحة المؤشر في استخدام الثلاجة بوظائفها الصوتية والمرئية.

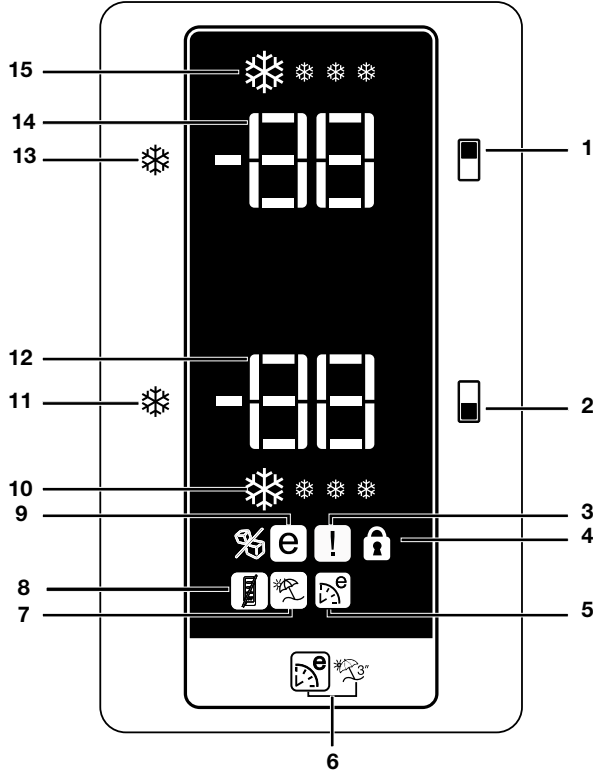

- |   |   |
|---|---|
| <p>8. (مُشاشًا فاقيا) بمقاطلا ريفوت تمفيظو</p> <p>9. مؤشر الاستخدام الاقتصادي</p> <p>10. مؤشر وظيفة التبريد السريع</p> <p>11. زر وظيفة التبريد السريع</p> <p>12. مؤشر زر ضبط درجة حرارة مقصورة المبرد</p> <p>13. زر وظيفة التجميد السريع</p> <p>14. مؤشر زر ضبط درجة حرارة مقصورة المجمد</p> <p>15. مؤشر وظيفة التجميد السريع</p> | <p>* اختياري</p> <p>1. زر ضبط مقصورة المبرد</p> <p>2. زر إعداد مقصورة التجميد / تشغيل وإيقاف صانعة الثلج</p> <p>3. مؤشر حالة الخطأ</p> <p>4. مؤشر قفل المفاتيح</p> <p>5. مؤشر وظيفة Eco Extra</p> <p>6. زر Eco Extra / العطله</p> <p>7. مؤشر وظيفة العطله</p> |
|---|---|

❗ الأشكال التي تظهر في دليل التعليمات هذا تخطيطية وقد لا تتوافق تمامًا مع منتجك. إذا لم يتم تضمين بعض الأجزاء الموجودة في هذا الدليل في المنتج الذي اشتريته، فأعلم إن تلك الأجزاء سارية لطرزات دون الأخرى.

## 1. زر ضبط مقصورة المبرد

تتيح لك هذه الوظيفة ضبط درجة حرارة حجرة الثلجة. اضغط على هذا الزر لضبط درجة حرارة مقصورة الثلجة على 1, 2, 3, 4, 5, 6, 7, 8 ... على التوالي.

## 2. زر إعداد مقصورة التجميد / تشغيل وإيقاف صناعة الثلج

تتيح لك هذه الوظيفة ضبط درجة حرارة مقصورة التجميد. اضغط على هذا الزر لضبط درجة حرارة حجرة التجميد على 18- و 19- و 20- و 21- و 22- و 23- و 24- على التوالي.

لإيقاف تكون الثلج، اضغط على زر إيقاف-تشغيل صناعة الثلج لمدة 3 ثوانٍ. سيتوقف تدفق المياه من خزان المياه عند تحديد هذه الوظيفة. ومع ذلك، يمكن أخذ الثلج المصنوع مسبقاً من صناعة الثلج. لإعادة تشغيل صناعة الثلج، اضغط على زر إيقاف-تشغيل صناعة الثلج لمدة 3 ثوانٍ.

## 3. مؤشر حالة الخطأ

إذا كانت تلاجتك لا تقوم بالتبريد بشكل ملائم، أو إذا حدث عطل في المستشعر، فسوف يتم تنشيط المؤشر. عندما يكون هذا المؤشر نشطاً، فسوف يعرض مؤشر درجة حرارة مقصورة التجميد الحرف "E"، وسوف يعرض مؤشر درجة حرارة مقصورة المبرد أرقام مثل "1"، "2"، "3...". هذه الأرقام الظاهرة على المؤشر تزود أعضاء فريق عمل الصيانة بمعلومات حول الخطأ الذي وقع.

عند وضع الطعام الساخن في مقصورة التجميد أو ترك الباب مفتوحاً لفترة طويلة، فقد تضيء علامة تعجب على المؤشر لبعض الوقت. لا يعتبر ذلك عطلاً؛ فسوف يختفي هذا التحذير عندما يبرد الطعام.

## 4. مؤشر قفل المفاتيح

استخدم هذه الوظيفة إذا كنت لا تريد تغيير إعداد درجة حرارة الثلجة. اضغط على زر إعداد مقصورة الثلجة وزر إعداد مقصورة التجميد في وقت واحد لفترة طويلة (3 ثوانٍ) لتنشيط هذه الوظيفة.

## 5. مؤشر وظيفة Eco Extra

يشير إلى أن وظيفة Eco-Extra نشطة. إذا كانت هذه الوظيفة نشطة، فسوف تكتشف الثلجة تلقائياً فترات الاستخدام الأقل وسيتم إجراء التبريد الموفر للطاقة خلال تلك الأوقات. سيكون مؤشر الاقتصاد نشطاً أثناء إجراء التبريد الموفر للطاقة. اضغط على الزر ذي الصلة مرة أخرى لإلغاء تنشيط هذه الوظيفة.

## 6. زر Eco Extra / العطلّة

اضغط على هذا الزر لفترة وجيزة لتنشيط وظيفة Eco Extra. اضغط مع الاستمرار على هذا الزر لمدة 3 ثوانٍ لتنشيط وظيفة العطلّة. اضغط على هذا الزر مرة أخرى لإلغاء تنشيط هذه الوظيفة.

## 7. مؤشر وظيفة العطلّة

يشير إلى أن وظيفة العطلّة نشطة. إذا كانت هذه الوظيفة نشطة، فسيظهر "-" على مؤشر مقصورة الثلجة ولا يتم إجراء تبريد في مقصورة الثلجة. سيتم تبريد المقصورات الأخرى وفقاً لدرجة الحرارة المحددة لها. اضغط على الزر ذي الصلة مرة أخرى لإلغاء تنشيط هذه الوظيفة.

## 8. وظيفة توفير الطاقة (إيقاف الشاشة)

في حالة إبقاء أبواب المنتج مغلقة لفترة طويلة، تنشيط وظيفة توفير الطاقة تلقائياً وبضوء رمز توفير الطاقة. وعندما تنشيط وظيفة توفير الطاقة، تنطفئ جميع الرموز الموجودة على الشاشة بخلاف رمز توفير الطاقة. ستلغى وظيفة توفير الطاقة وستعود الرموز الموجودة على الشاشة إلى وضعها الطبيعي في حالة الضغط على أي زر أو فتح الباب والوظيفة قيد التنشيط.



يتم تنشيط وظيفة توفير الطاقة أثناء التسليم من  
المصنع ولا يمكن إلغاؤها.

#### 9. مؤشر الوضع الاقتصادي

يشير إلى أن الثلجة تعمل في وضع موفر للطاقة.  
درجة حرارة مقصورة المجمد

سيكون هذا المؤشر نشطاً إذا تم ضبط الوظيفة على  
18- أو تم تنفيذ التبريد الموفر للطاقة بسبب وظيفة  
Eco-Extra.

#### 10. مفتاح التبريد السريع

يومض هذا الرمز بنمط متحرك عندما تكون وظيفة  
التبريد السريع نشطة.

#### 11. وظيفة التبريد السريع

عند الضغط على زر التبريد السريع، ستكون درجة  
حرارة المقصورة أكثر برودة من القيم المضبوطة.  
يمكن استخدام هذه الوظيفة للأغذية الموضوعة في  
حجرة التبريد ويتطلب تبريدها بسرعة.

إذا كنت ترغب في تبريد كميات كبيرة من الطعام  
الطازج، فمن المستحسن تنشيط هذه الميزة قبل وضع  
الطعام في الثلجة.

يضئ مؤشر التبريد السريع عند تشغيل وظيفة  
التبريد السريع. لإلغاء هذه الوظيفة، اضغط على زر  
التبريد السريع مرة أخرى.

ستقوم وظيفة التبريد السريع، في حال لم تلغيها  
بنفسك، بإلغاء نفسها تلقائياً بعد ساعتين أو عندما تصل  
حجرة الثلجة إلى درجة الحرارة المطلوبة.

لا يتم إعادة تنشيط هذه الوظيفة عند استعادة الطاقة  
بعد انقطاع التيار الكهربائي.

#### 12. مؤشر ضبط درجة حرارة مقصورة الثلجة

يُشير إلى درجة الحرارة المحددة لمقصورة الثلجة.

#### 13. مؤشر ضبط درجة حرارة مقصورة المجمد

يُشير إلى درجة الحرارة المحددة لحجرة المجمد.

#### 14. وظيفة التجميد السريع

يضئ مؤشر التجميد السريع عند تشغيل وظيفة  
التجميد السريع. لإلغاء هذه الوظيفة، اضغط على زر  
التجميد السريع مرة أخرى. سيتم إيقاف تشغيل مؤشر  
التجميد السريع والعودة إلى الإعدادات العادية. ستقوم  
وظيفة التجميد السريع، في حال لم تلغيها بنفسك،  
بالغاء نفسها تلقائياً بعد ساعتين أو عندما تصل حجرة  
المجمد إلى درجة الحرارة المطلوبة.

إذا كنت ترغب في تجميد كميات كبيرة من الطعام  
الطازج، اضغط على زر "التجميد السريع" قبل وضع  
الطعام في حجرة الثلجة.

إذا قمت بالضغط على زر التجميد السريع بشكل  
متكرر على فترات قصيرة، فسيتم تنشيط حماية  
الدائرة الإلكترونية ولن يبدأ الضاغط في العمل على  
الفور.

لا يتم إعادة تنشيط هذه الوظيفة عند استعادة الطاقة  
بعد انقطاع التيار الكهربائي.

#### 15. مؤشر التجميد السريع

يومض هذا الرمز بنمط متحرك عندما تكون وظيفة  
التجميد السريع نشطة.

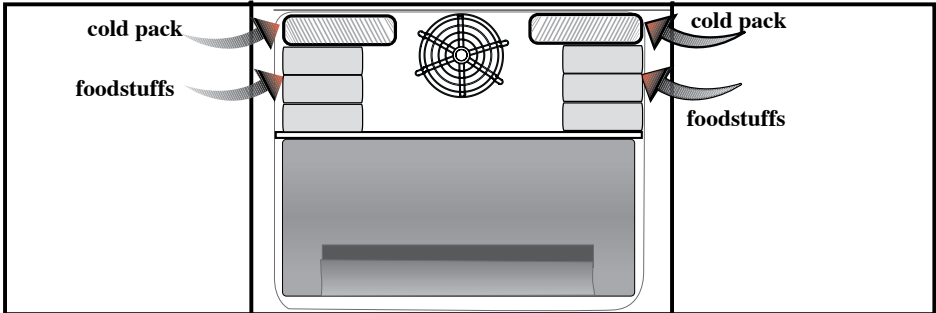

## تحذير فتح الباب

• يجب استخدام الأطعمة المجمدة فور إذابتها ويجب عدم إعادة تجميدها مطلقاً.

• يرجى اتباع التعليمات التالية للحصول على أفضل النتائج.

1. إذا كانت الثلاجة تحتوي على وظيفة التجميد السريع، فقم بتنشيط وظيفة التجميد السريع عندما تريد تجميد الطعام.

2. لا تقم بتجميد كميات كبيرة من الطعام في وقت واحد. يتم الحفاظ على جودة الطعام بشكل أفضل عندما يتم تجميده بأسرع وقت ممكن.

3. احرص بشكل خاص على عدم خلط الأطعمة المجمدة والأطعمة الطازجة.

4. تأكد من عدم ملامسة الأطعمة النيئة للأطعمة المطبوخة في الثلاجة.

## \* قد لا يتوفر في جميع الطرازات

سيتم إعطاء إشارة تحذير صوتية عند ترك باب منتجك مفتوحاً لمدة دقيقة واحدة على الأقل. سيتم كتم صوت هذا التحذير عند إغلاق الباب أو الضغط على أي من أزرار العرض (إن وجدت).

## نظام التبريد المزدوج:

تم تجهيز ثلاجتك بنظامي تبريد منفصلين لتبريد مقصورة الطعام الطازج ومقصورة التجميد. وبالتالي، لا يختلط الهواء الموجود في مقصورة الطعام الطازج ومقصورة التجميد. وبفضل نظامي التبريد المنفصلين، تكون سرعة التبريد أعلى بكثير من الثلاجات الأخرى. ولا تختلط الروائح في المقصورات. كما يتم توفير طاقة إضافية نظراً لأن إزالة الجليد تتم بشكل فردي.

## تجميد الأطعمة الطازجة

• لف أو غط الطعام قبل وضعه في الثلاجة.

• يجب أن يبرد الطعام الساخن إلى درجة حرارة الغرفة قبل وضعه في الثلاجة.

• يجب أن تكون المواد الغذائية التي تريد تجميدها طازجة وذات جودة جيدة.

• يجب تقسيم المواد الغذائية إلى أجزاء حسب احتياجات الأسرة اليومية أو على أساس الوجبة الاستهلاكية.

• يجب تعبئة المواد الغذائية بطريقة محكمة الإغلاق لمنعها من الجفاف حتى لو كان سيتم الاحتفاظ بها لفترة قصيرة.

• يجب أن تكون المواد المستخدمة في العبوات مقاومة للرطوبة والرطوبة ومحكمة الإغلاق.

يجب أن تكون مادة تغليف الطعام بسماعة ومتانة كافية. وإلا فإن الطعام المتصلب بسبب التجميد قد يؤدي إلى ثقب العبوة. من المهم إغلاق العبوة بإحكام من أجل التخزين الآمن للطعام.

إعداد حجرة المجمد	ضبط مقصورة المبرد	الملاحظات
-18°C	4°C	هذا هو الإعداد العادي الموصى به.
20-، أو -22 أو -24 درجة مئوية	4°C	يوصى بهذه الإعدادات عندما تتجاوز درجة الحرارة المحيطة 30 درجة مئوية.
التجميد السريع	4°C	استخدمه عندما تود تجميد طعامك خلال زمن قصير. إذا أوصى باستخدامه للمحافظة على جودة منتجات اللحوم والأسماك.
18- مئوية أو أقل	2°C	إذا كنت تعتقد أن مقصورة الثلجة ليست باردة بدرجة كافية بسبب الظروف الساخنة أو فتح وإغلاق الباب بشكل متكرر.
18- مئوية أو أقل	التبريد السريع	يمكنك استخدامه عندما تكون مقصورة التبريد محملة بشكل زائد أو إذا كنت ترغب في تبريد طعامك بسرعة. يوصى بتنشيط وظيفة التجميد السريع قبل 4-8 ساعات من وضع الطعام.

## وضع الطعام

## توصيات لحفظ الاغذية المجمدة

- يجب تخزين الأطعمة المعبأة مسبقاً والمجمدة تجارياً وفقاً لتعليمات الشركة المصنعة للأطعمة المجمدة في مقصورة تخزين الأغذية المجمدة.
- لضمان الحفاظ على الجودة العالية التي توفرها الشركة المصنعة للأغذية المجمدة وبائع التجزئة للأغذية، يجب اتباع النقاط التالية:
  1. ضع العبوات في المجمد بأسرع ما يمكن بعد الشراء.
  2. تأكد من أن محتويات العبوة موسومة ومؤرخة.
  3. لا تتجاوز تواريخ "تاريخ الصلاحية" و "يوصى بالاستهلاك قبل" على العبوة.

## فك التجميد

يتم إذابة الجليد من مقصورة المجمد تلقائياً.

الأطعمة المجمدة المختلفة مثل اللحوم والأسماك والأيس كريم والخضروات وغيرها.	رفوف حجرة المجمد
البيض	قسم البيض
طعام في مقالي وأطباق مغطاة وحاويات مغلقة	رفوف حجرة الثلجة
الأطعمة والمشروبات الصغيرة والمعبأة (مثل الحليب وعصير الفاكهة والبييرة)	أرفف باب مقصورة الثلجة
الخضروات والفواكه	رف الخضروات
المنتجات المعلبة (الجبن والزبدة والسلامي وغيرها)	مقصورة المواد الطازجة

## معلومات التجميد العميق

لفترة قصيرة.

المواد اللازمة للتغليف:

- شريط لاصق مقاوم للبرودة
- بطاقة لاصقة ذاتية اللصق
- حلقات مطاطية
- قلم

يجب أن تكون المواد المستخدمة في تغليف المواد الغذائية مانعة للتمزق ومقاومة للبرد والرطوبة والزيوت والأحماض.

يجب عدم السماح للمواد الغذائية التي سيتم تجميدها بالتلامس مع العناصر المجمدة سابقاً لمنع ذوبانها الجزئي. يجب تناول الطعام الذي تم إذابة الثلج منه ويجب عدم تجميده مرة أخرى.

يجب تجميد الطعام بأسرع ما يمكن عند وضعه في المجمد من أجل الحفاظ عليه بجودة جيدة.

من الممكن حفظ الطعام لفترة طويلة فقط عند -18- درجة مئوية أو درجات حرارة منخفضة.

يمكنك الاحتفاظ بالطعام طازجاً لعدة أشهر (عند -18- درجة مئوية أو درجات حرارة منخفضة في حالة التجميد العميق).



**تحذير!**

• يجب تقسيم المواد الغذائية إلى أجزاء حسب احتياجات الأسرة اليومية أو على أساس الوجبة الاستهلاكية.

• يجب تعبئة المواد الغذائية بطريقة محكمة الإغلاق لمنعها من الجفاف حتى لو كان سيتم الاحتفاظ بها

## الضوء الأزرق/VitaminZone

\* قد لا يتوفر في جميع الطرازات

### بالنسبة للضوء الأزرق،

فإن الفاكهة والخضروات التي يتم تخزينها في الأقسام المخصصة لها في الثلاجة، وهي الأقسام المضاءة بالضوء الأزرق، تستمر في عملية التمثيل الضوئي بفضل تأثير طول موجة الضوء الأزرق، ومن ثم فإنها تحتفظ بالفيتامينات التي تحتوي عليها.

### بالنسبة VitaminZone،

فإن الفواكه والخضروات التي يتم تخزينها في الأقسام المخصصة لها في الثلاجة، وهي الأقسام المضاءة بتقنية فيتامين زون، تحتفظ بالفيتامينات التي تحتوي عليها لمدة أطول بفضل دورات الأضواء الزرقاء والخضراء والحمراء والظلام، التي تحاكي دورة اليوم الكامل.

إذا فتحت باب الثلاجة خلال فترة الظلام المُفعَّلة بواسطة تقنية VitaminZone، فسوف تكتشف الثلاجة ذلك الأمر تلقائياً وسوف تمكّن الضوء الأزرق أو الأخضر والأحمر من إضاءة قسم الخضروات والفاكهة ليتيسر لك القيام بما تريد. بعد أن تغلق باب الثلاجة، سوف تستمر فترة الظلام، لتكون بمثابة الفترة الليلية من دورة اليوم.

## فلتر الرائحة

\* اختياري

يمنع فلتر الروائح المتواجد في مجرى الهواء في مقصورة الثلاجة تراكم الروائح الكريهة في الثلاجة.

## قسم البيض

يمكنك وضع قسم البيض في أي من أرفف الباب. إذا كان سيتم وضعه في الهيكل، فيوصى باستخدام الرفوف السفلية لأنها أكثر برودة. لا تقم أبداً بتخزين البيض في حجرة المجمد. تجنب الاتصال المباشر بين البيض والأطعمة الأخرى..

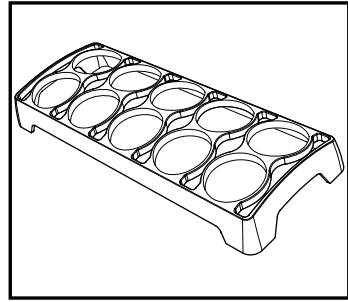

## مقصورة الوجبات الخفيفة

استخدم هذه المقصورات لطعامك الذي تريد تخزينه في درجة حرارة قليلة تحت حجرة الثلاجة.



يمكنك وضع الطعام الذي تريد تجميده في هذه المقصورات أولاً لتجهيزها للتجميد.

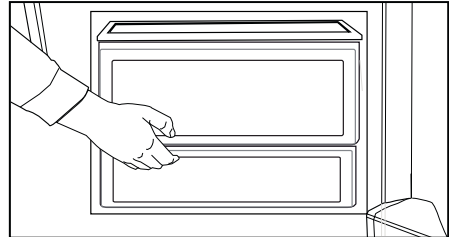

## مبرد المياه

### (في بعض الطرز)

يُعتبر مبرد المياه ميزة مفيدة للغاية تعتمد على الوصول إلى الماء البارد دون فتح باب التلاجة. كما سيتم توفير الطاقة نظرًا لأنك لن تضطر إلى فتح باب التلاجة بشكل متكرر.

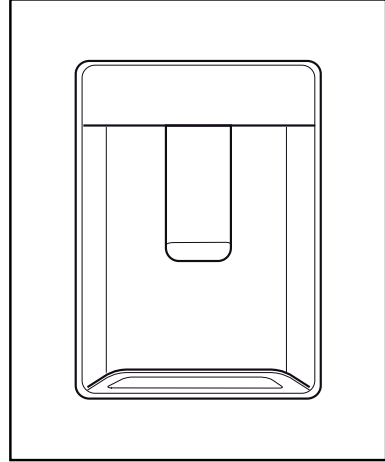
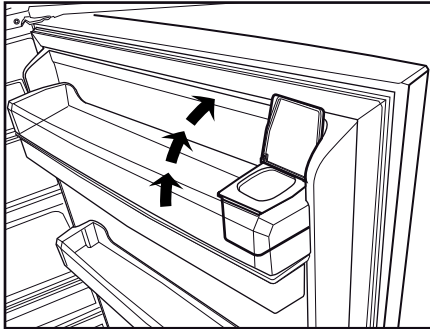
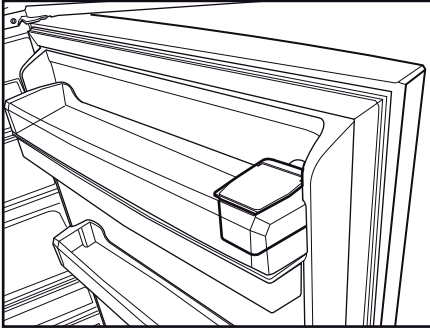

### استخدام نبع الماء

ادفع ذراع مبرد المياه بالكوب. سيتوقف المبرد بمجرد تحرير الذراع.

عند تشغيل مبرد المياه، يمكن الحصول على أقصى تدفق عن طريق الضغط على الذراع بالكامل. يرجى تذكر أن كمية التدفق من الموزع تخضع لدرجة الضغط على الذراع.

مع ارتفاع مستوى الماء في الكوب / الوعاء، قل الضغط على الذراع قليلاً لمنع الانسكاب الزائد. إذا ضغطت قليلاً على الذراع، فسوف يتساقط الماء، وهذا أمر طبيعي تمامًا وليس فشلًا.

### تحذير!

- لا تملأ خزان المياه بأي سائل آخر باستثناء الماء مثل عصائر الفاكهة أو المشروبات الغازية أو المشروبات الكحولية التي لا تصلح للاستخدام في مبرد المياه. سيتعرض مبرد المياه لأضرار لا يمكن إصلاحها في حالة استخدام هذه الأنواع من السوائل. والضمان لا يغطي مثل هذه الاستخدامات. قد تؤدي بعض المواد الكيميائية والإضافات الموجودة في هذه الأنواع من المشروبات / السوائل إلى إتلاف مادة خزان المياه.

- استخدم مياه الشرب النظيفة والتقية فقط.
- سعة خزان المياه 3 لترات، فلا تفرط في ملئه.
- ادفع ذراع مبرد المياه بالكوب. إذا كنت تستخدم أكواب بلاستيكية يمكن التخلص منها، ادفع ذراعك بأصابعك من خلف الكوب.

#### تنظيف خزان الماء

- قم بإزالة خزان تعبئة المياه داخل رف الباب.
- قم بإزالة رف الباب عن طريق الإمساك به من كلا الجانبين.
- أمسك خزان المياه من كلا الجانبين وقم بإزالته بزاوية 45 درجة.
- قم بتنظيف خزان المياه عن طريق إزالة الغطاء.

#### مهم:

يجب عدم غسل مكونات خزان المياه وموزع المياه في غسالة الأطباق.

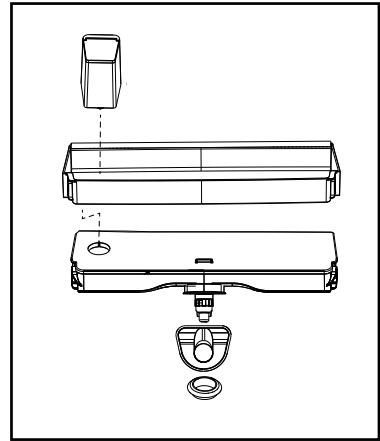
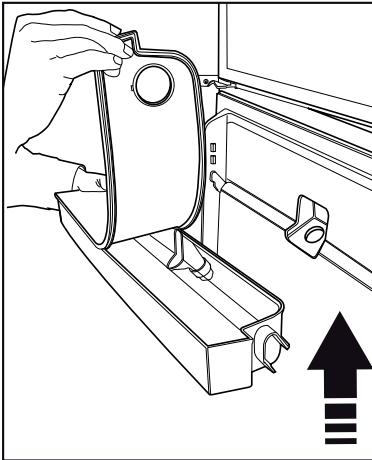
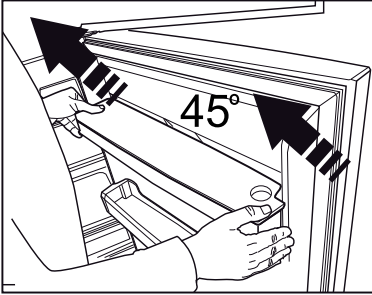
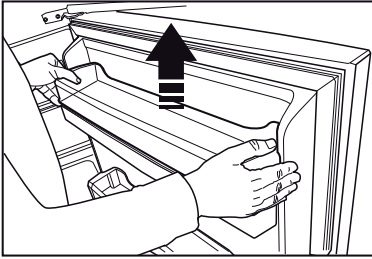
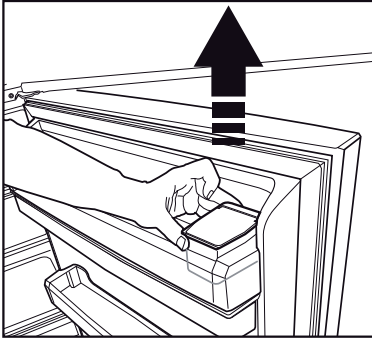

## حاوية التخزين الدوارة

### (في بعض الطرز)

يمكن تحريك رف الجسم المنزلق إلى اليسار أو اليمين للسماح لك بوضع الزجاجات أو البرطمانات أو الصناديق الطويلة في الرف السفلي (الشكل 1) يمكنك الوصول إلى الطعام الذي وضعته في الرف عن طريق الإمساك به وتحريكه من حافته اليمنى (الشكل 2).

عندما تريد تحميلها أو إزالتها لتنظيفها، اقلبها بمقدار 90 درجة، وارفعها لأعلى واسحبها نحوك (الشكل 3-4).

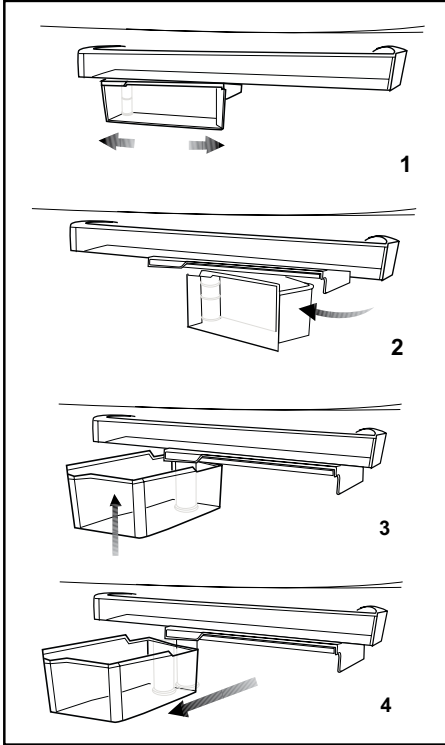

صينية الماء تتراكم المياه المتساقطة أثناء استخدام مبرد المياه في وعاء الانسكاب.

أخرج المصفاة البلاستيكية كما هو موضح بالشكل. قم بإزالة الماء المترام بقطعة قماش نظيفة وجافة. تنبيه: قم بتوصيله فقط بخط مياه صالحة للشرب.

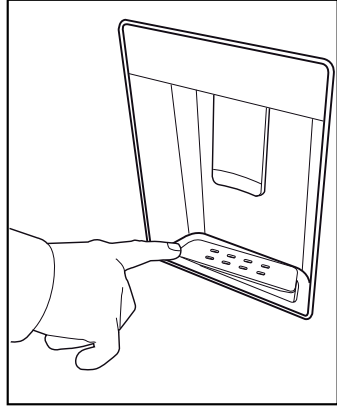

## حاوية التخزين المنزلقة

### \*اختياري

تم تصميم هذا الملحق لزيادة حجم استخدام أرفف الباب. تسمح لك بوضع الزجاجات الطويلة والبرطمانات والعلب بسهولة على رف الزجاجات السفلي بفضل قدرتها على التحرك يمينا أو يسارا. (الشكل الموضح هو مجرد مثال ولا يتطابق تمامًا مع منتجك.)

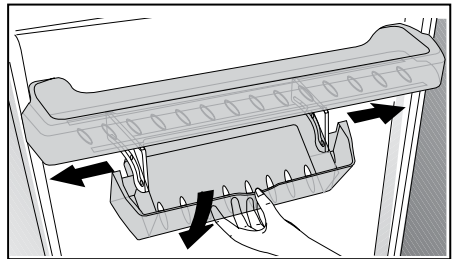



## تحضير الثلج

أولاً صناديق الثلج بالماء وضعها كما هو موضح في الصورة في رف الثلج بالسفوف الذي يتم فتحه جزئياً عند سحب الدرج العلوي من المجمد للخارج. سيكون الثلج جاهزاً في غضون ساعتين تقريباً. يمكنك إخراج مكعبات الثلج من وعاء الثلج عن طريق إزالتها من المجمد ولفها قليلاً.

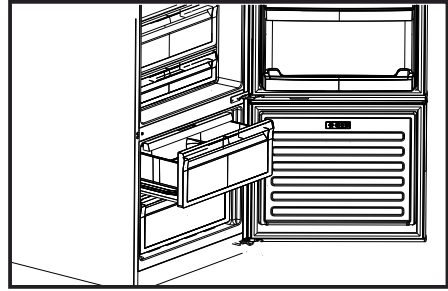
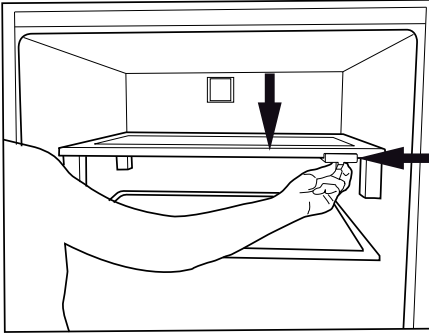
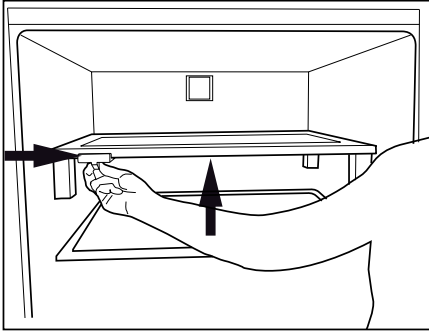

## رف الهيكل المتحرك

### \*اختياري

رف الهيكل الذي يمكن تحريكه يدوياً هو خيار يتيح استخدام حجم الرف الداخلي للثلاجة بطريقة مرنة. فعندما تريد تخزين عنصر ما أطول من المسافة الموجودة بين رفين، حرّك رف الهيكل الذي يمكن تحريكه يدوياً بإمساكه من مقابضه كما هو موضح في الشكل وسيتيح لك ذلك تحريك الرف لأعلى. وبتحريك المقبض إلى اليمين، يمكنك تحريك رف الهيكل اليدوي 45 مم فقط لأعلى.

لا يمكن تحريك رف الهيكل الذي يمكن تحريكه يدوياً سوى بحمل 10 كجم كحد أقصى.

أما في حالة تحميله بأكثر من 10 كجم، فيجب استخدامه كرف ثابت مثل الأرفف الأخرى. وفي هذه الحالة، إذا كان مطلوباً ضبط ارتفاع الرف، فيلزم أولاً إفراغه من المواد الغذائية وضبطه حسب متطلبات الطول التي تريدها ثم تحميله بالمواد الغذائية. والرف مُصمم خصيصاً لتحمل وزن 40 كجم كحد أقصى أثناء استخدامه كرف ثابت.

## HerbBox/HerbFresh

قم بإزالة الحاوية الشريطية من HerbBox/  
+HerbFresh

أخرج الشريط من الكيس وضعه في الحاوية الشريطية  
كما هو موضح في الصورة.

أغلق الحاوية مرة أخرى وضعها مرة أخرى في  
HerbBox/HerbFresh.

تعتبر أقسام HerbBox-HerbFresh مثالية  
بشكل خاص لتخزين الأعشاب المختلفة التي من

المفترض حفظها في ظروف حساسة. يمكنك تخزين  
الأعشاب غير المغلفة (البقدونس والشبت وما إلى  
ذلك) في هذا القسم بشكل أفقي والاحتفاظ بها طازجة  
لفترة أطول.

يتم استبدال الشريط كل ستة أشهر.

## (FreSHelf)

\*اختياري

تحافظ خاصية درج التحكم في الرطوبة على رطوبة  
الخضروات والفواكه تحت السيطرة وتسمح بالحفاظ  
على الطعام طازجًا لفترة أطول.

نوصيك بوضع الخضروات مثل الخس والسيانخ  
والخضروات والتي هي عرضة لفقدان الرطوبة، ليس  
رأسياً على جذورها ولكن أفقياً في المقدمشات.

أثناء وضع الخضروات، ضع في اعتبارك وزنها،  
حيث يجب وضع الخضار الثقيلة والصلبة في الأسفل،  
والخضروات الخفيفة والطيرية في الأعلى.

لا تترك الخضروات داخل الأكياس البلاستيكية في  
الدرج. حيث يؤدي ترك الخضروات في أكياس  
بلاستيكية إلى إفسادها في وقت قصير جداً. وإذا  
كان مطلوباً فصل الخضروات لأغراض صحية،  
فاستخدم مواد تغليف ورقية مسامية بدلاً من الأكياس  
البلاستيكية.

لا تضع الفاكهة، وخاصة التفاح والكمثرى والمشمش  
والخوخ وما إلى ذلك، والتي تنتج غاز الإيثيلين  
مع غيرها من الخضروات والفواكه في نفس درج  
الخضروات. حيث يتسبب الإيثيلين الذي تنتجه هذه  
الفاكهة في نضوج الخضروات والفواكه الأخرى  
بسرعة ثم يتسبب في فسادها في وقت أقصر.

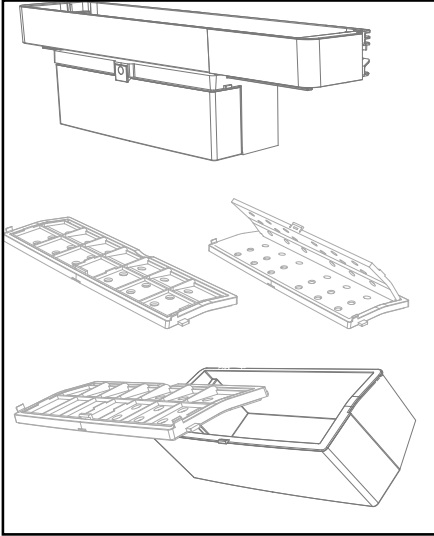

 افحص حشيات الأبواب بانتظام للتأكد من أنها نظيفة وخالية من جزيئات الطعام.

 لإزالة رفوف الباب، قم بإزالة جميع المحتويات ثم ادفع رف الباب لأعلى من القاعدة.

 لا تستخدم أبدًا عوامل التنظيف أو الماء الذي يحتوي على الكلور لتنظيف الأسطح الخارجية والأجزاء المطلوبة بالكروم للمنتج. يتسبب الكلور في تآكل هذه الأسطح المعدنية.

 لا تستخدم الأدوات الحادة الكاشطة أو الصابون أو مواد التنظيف المنزلية أو المنظفات أو الكيروسين أو زيت الوقود أو الورنيش وما إلى ذلك، لمنع إزالة وتشويه المطبوعات على الجزء البلاستيكي. استخدم الماء الفاتر وقطعة قماش ناعمة للتنظيف ثم امسحها حتى تجف.

### حماية الأسطح البلاستيكية

 لا تضع الزيوت السائلة أو وجبات الطعام المطبوخة بالزيت في ثلاجتك في حاويات غير محكمة الغلق لأنها تتلف الأسطح البلاستيكية للثلاجة. في حالة انسكاب الزيت أو تلطخه على الأسطح البلاستيكية، قم بتنظيف وشطف الجزء المعني من السطح مرة واحدة بالماء الدافئ.

 لا تستخدم أبدًا الغازولين أو البنزين أو أي مواد مماثلة لأغراض التنظيف.

 نوصي بفصل الجهاز قبل التنظيف.

 لا تستخدم أبدًا أي أداة كاشطة حادة أو صابون أو منظف منزلي أو منظف أو ملمع شمعي للتنظيف.

 بالنسبة للمنتجات غير المزودة بخاصية No Frost، تحدث قطرات الماء والصقيع حتى اتساع نطاق الأصابع على الجدار الخلفي لحجرة الثلجة. لا تقم بتنظيفها، ولا تقم أبدًا بوضع الزيت أو العوامل المماثلة عليها.

 استخدم فقط قطعة قماش مبللة قليلاً من الألياف الدقيقة لتنظيف السطح الخارجي للمنتج. قد يؤدي الإسفنج وأنواع أقمشة التنظيف الأخرى إلى خدش السطح.

 استخدم الماء الفاتر لتنظيف خزانة الثلجة وامسحها حتى تجف.

 استخدم قطعة قماش مبللة معصورة في محلول من ملعقة صغيرة من بيكربونات الصودا إلى نصف لتر من الماء لتنظيف الجزء الداخلي ثم امسحه حتى يجف.

 تأكد من عدم دخول الماء إلى مبيت المصباح والأشياء الكهربائية الأخرى.

 إذا كنت لن تستخدم ثلاجتك لفترة طويلة من الوقت، افصل كابل الطاقة، وقم بإزالة جميع الأطعمة، وقم بتنظيفها واترك الباب مفتوحاً.

- تحقق من هذه القائمة قبل الاتصال بمركز الصيانة. من شأن ذلك توفير الوقت والمال. تتضمن هذه القائمة الشكاوى غير المرتبطة بعيوب الصناعة أو المواد. وقد لا تنطبق سمات معينة مذكورة هنا على جهازك.
- **الثلاجة لا تعمل.**
- قابس الطاقة غير مستقر كلياً. << ادفعه بحيث يستقر في المقبس كلياً.
- الصمام الموصول بالمقبس الذي يزود الجهاز بالطاقة أو الصمام الرئيسي تالف. << افحص الصمامات.
- هناك تكاثف على جانب جدار حجرة المبرد (MULTI ZONE, COOL, CONTROL) (and FLEXI ZONE).
- يتم فتح الباب كثيراً << تجنب فتح باب الثلاجة كثيراً.
- المكان رطب جداً. << لا تضع الجهاز في أماكن رطبة.
- الأطعمة المحتوية على سوائل تحفظ في مستوعبات غير محكمة الإغلاق. << احتفظ بالأطعمة المحتوية على سوائل في مستوعبات محكمة الإغلاق.
- تم ترك الباب مفتوحاً. << لا تدع أبواب الثلاجة مفتوحة لفترات طويلة.
- تم ضبط منظم الحرارة على درجة حرارة منخفضة جداً << اضبط منظم الحرارة على درجة حرارة مناسبة.
- **الضاغط لا يعمل.**
- في حال حدوث انقطاع مفاجئ في التيار الكهربائي أو سحب قابس الطاقة وإعادته مرة أخرى، يصبح ضغط الغاز في نظام تبريد الجهاز غير متوازن، مما يفعل الواقي الحراري للضاغط. يعمل المنتج من جديد بعد 6 دقائق تقريباً. إذا لم يعمل الجهاز بعد هذه الفترة، اتصل بمركز الصيانة.
- إزالة الجليد غير نشطة. << هذا أمر طبيعي في جهاز مقاوم للصفيق تلقائياً. تتم إزالة الجليد دورياً.
- الجهاز غير موصول بالكهرباء. << تأكد أن سلك الطاقة موصول بالكهرباء.
- إعداد درجة الحرارة غير صحيح. << اختر إعداداً صحيحاً لدرجة الحرارة.
- لا يوجد تيار كهربائي. << يستمر الجهاز بالعمل بشكل طبيعي حال عودة الطاقة.
- **يزداد ضجيج تشغيل الثلاجة أثناء الاستعمال.**
- وقد يتباين أداء عمل الجهاز بناء على تغيرات درجة حرارة المكان. هذا أمر طبيعي ولا يعتبر عطلاً.
- **تعمل الثلاجة لفترة زمنية طويلة.**
- ربما يكون المنتج الجديد أكبر من المنتج السابق. تعمل الأجهزة الأكبر فترات زمنية أطول.
- ربما تكون درجة حرارة الغرفة عالية. << يعمل الجهاز فترات طويلة في درجات الحرارة العالية.
- ربما تم توصيل الجهاز بالكهرباء مؤخرًا أو تم وضع صنف طعام جديد داخله. << يستغرق الجهاز فترة أطول لبلوغ درجة الحرارة المعينة عند توصيله بالكهرباء حديثاً أو عند وضع صنف طعام جديد داخله. هذا أمر طبيعي.
- ربما تم وضع كميات كبيرة من الطعام الساخن في الجهاز مؤخرًا. << لا تضع الطعام الساخن داخل الجهاز.
- تم فتح الأبواب كثيراً أو تركت مفتوحة لفترات طويلة. << يتسبب الهواء الساخن المتحرك في الداخل في عمل الجهاز فترة أطول. لا تفتح الأبواب كثيراً.
- ربما يكون باب المجمد أو المبرد موارباً. << تأكد أن الأبواب مغلقة كلياً.
- ربما يكون الجهاز مضبوط على درجة حرارة متدنية جداً. << اضبط درجة الحرارة على درجة أعلى وانتظر حتى يصل الجهاز إلى درجة الحرارة المرغوبة.
- ربما تكون فلake باب المبرد أو المجمد متسخة، أو مهترئة أو مكسورة أو غير مستقرة. << نظف أو استبدل حشية مانع التسرب. تتسبب فلake الباب التالفة/المهترئة في عمل الجهاز لفترات طويلة للحفاظ على درجة الحرارة الحالية.
- درجة حرارة المجمد منخفضة جداً، لكن درجة حرارة المبرد ملائمة.

• تم ضبط درجة حرارة حجرة المجمد على درجة متدنية جدا. << اضبط درجة حرارة حجرة المجمد على درجة أعلى وافحص مرة أخرى.

درجة حرارة المبرد منخفضة جدا، لكن درجة حرارة المجمد ملائمة.

• تم ضبط درجة حرارة حجرة المبرد على درجة متدنية جدا. << اضبط درجة حرارة حجرة المجمد على درجة أعلى وافحص مرة أخرى.

الأطعمة المحفوظة في جوارير حجرة المبرد متجمدة. • تم ضبط درجة حرارة حجرة المبرد على درجة متدنية جدا. << اضبط درجة حرارة حجرة المجمد على درجة أعلى وافحص مرة أخرى.

درجة الحرارة في المبرد أو المجمد عالية جدا. • تم ضبط درجة حرارة حجرة المبرد على درجة عالية جدا. << يؤثر إعداد درجة حرارة حجرة المبرد على درجة حرارة حجرة المجمد. انتظر حتى تصل الأجزاء ذات الصلة إلى مستوى درجة الحرارة المرغوبة عبر تغيير درجة حرارة حجرة المجمد أو المبرد.

• تم فتح الأبواب كثيرا أو تركت مفتوحة لفترات طويلة. << لا تفتح الأبواب كثيرا. ربما يكون الباب مواربا. << أغلق الباب كليا.

• ربما تم توصيل الجهاز بالكهرباء مؤخرا أو تم وضع صنف طعام جديد داخله. << هذا أمر طبيعي. يستغرق الجهاز فترة أطول لبلوغ درجة الحرارة المعينة عند توصيله بالكهرباء حديثا أو عند وضع صنف طعام جديد داخله.

• ربما تم وضع كميات كبيرة من الطعام الساخن في الجهاز مؤخرا. << لا تضع الطعام الساخن داخل الجهاز.

الاهتزاز أو الضجيج.

• الأرض غير مستوية أو متينة. << إذا كان الجهاز يهتز عند تحريكه ببطء، اضبط القواعد لموازنة الجهاز. تأكد أن الأرض متينة لدرجة تحمل الجهاز.

• قد تحدث أية مواد موضوعة على الجهاز ضجيجا. << قم بإزالة أية مواد وضعت

على الجهاز.

يصدر الجهاز ضجيجا يشبه تدفق السوائل، أو الرش، الخ.

• يتخلل مبادئ تشغيل الجهاز تدفق السائل والغاز. << هذا أمر طبيعي ولا يعتبر عطلا.

هناك صوت كهبوب الرياح يأتي من الجهاز.

• يستخدم الجهاز مروحة في عملية التبريد. هذا أمر طبيعي ولا يعتبر عطلا.

هناك تكاثف على الجدران الداخلية للجهاز.

• يزيد الطفس الحار أو الرطب من تشكل الصقيع والتكاثف. هذا أمر طبيعي ولا يعتبر عطلا.

• تم فتح الأبواب كثيرا أو تركت مفتوحة لفترات طويلة. << لا تفتح الأبواب كثيرا؛ إذا كانت مفتوحة، أغقلها.

• ربما يكون الباب مواربا. << أغلق الباب كليا.

هناك تكاثف على السطح الخارجي للجهاز أو بين الأبواب.

• ربما يكون جو المكان رطبا، وهذا أمر طبيعي في الجو الرطب. << سيتبدد التكاثف عندما تقل الرطوبة.

رائحة الجزء الداخلي سيئة.

• لا يتم تنظيف الجهاز بانتظام. << نظف الجزء الداخلي بانتظام مستخدما إسفنجة وماء دافئ وماء مكرين.

• قد تتسبب بعض المستويات ومواد التغليف بالروائح. << استخدم المستويات ومواد التغليف الخالية من الروائح.

• تم وضع الطعام في مستويات غير محكمة الإغلاق. << احتفظ بالأطعمة في مستويات محكمة الإغلاق. قد تنتشر الميكروبات من الأطعمة غير المغلقة مسببة الروائح الكريهة. تخلص من أية أطعمة فاسدة أو منتهية الصلاحية داخل الجهاز..

الباب لا يغلق.

• تسد أغلفة الطعام الباب أحيانا. << غير مكان الأطعمة التي تسد الأبواب.

• لا يقف الجهاز بوضع رأسي كامل على الأرض. << اضبط القواعد لموازنة الجهاز.

- الأرض غير مستوية أو متينة. <<تأكد أن الأرض مستوية ومنتينة لدرجة تحمل الجهاز.

#### سلة الخضار محشورة.

- ربما تلامس الأطعمة الجزء العلوي من الجارور. << أعد ترتيب الأطعمة في الجارور.

#### إذا كان سطح المنتج ساخناً.

- يمكن ملاحظة درجات حرارة عالية بين البابين وعلى الألواح الجانبية وعند الشبكة الخلفية أثناء تشغيل المنتج. هذا أمر طبيعي ولا يتطلب صيانة! كن حذرًا عند لمس هذه المناطق.



#### تحذير:

إن استمرت المشكلة بعد اتباع تعليمات هذا القسم، اتصل بالبائع أو بمركز خدمة معتمد. لا تحاول إصلاح الجهاز.

هذا المنتج مزود بمصدر إضاءة من فئة الطاقة "G".  
ويجب عدم استبدال مصدر الإضاءة الموجود في هذا المنتج سوى من قبل فنيي إصلاح مهنيين.